

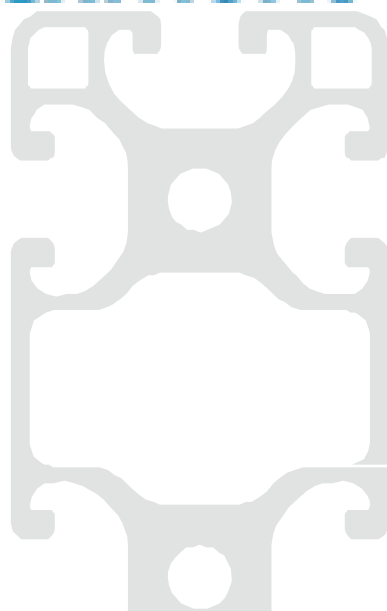

**MM**  
**mirotechmont**

Profily automatizace z  
EU pro strojírenství a  
průmyslovou  
automatizaci



Profily automatizační  
technologie z EU pro  
strojírenství a průmyslovou  
automatizaci

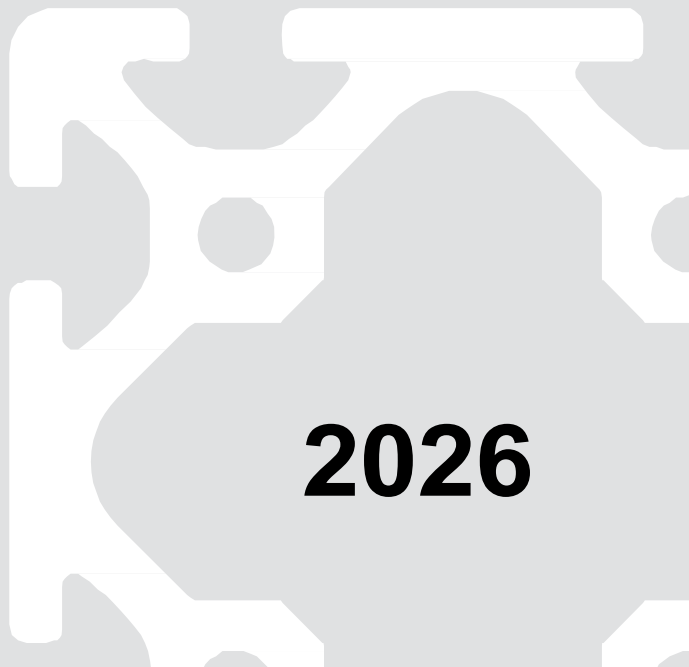

**2026**

Udržitelnost Udržitelnost	Strana   Page <b>4</b>
Přehled Globální dosah	Stránka   Page <b>6</b>
Technické údaje Technické údaje	Strana   Page <b>13</b>
Série 1 Série 1	Strana   Page <b>16</b>
Série 2 Série 2	Strana   Page <b>44</b>
Série 3 Série 3	Strana   Page <b>104</b>
Série 4 Série 4	Strana   Page <b>110</b>
Přehled profilů Přehled profilů	Strana   Page <b>118</b>

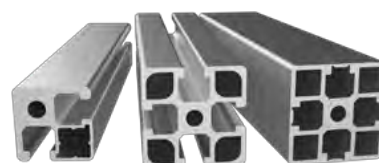

Technické údaje automatizačních profilů ALU TP Technické údaje  
automatizačních profilů ALU TP

EN AW - 6063 T6	Označení materiálu podle DIN EN 573 Označení materiálu podle DIN EN 573
Rm	245 N/mm <sup>2</sup> Minimální pevnost v tahu Minimum tensile strength Rm
Rp 0,2	195 N/mm <sup>2</sup> Mez tažnosti Proof stress in direction of pressure
A5	10 % mez kluzu Ductile yield
A10	8 % prodloužení při přetržení Tažný mez
E	cca 70 000 N/mm <sup>2</sup> Modul pružnosti cca 70 000 N/mm <sup>2</sup> Modul pružnosti
HB	cca 75 Brinellova tvrdost přibližně 75 Brinellova tvrdost
α	23,4 x 10 <sup>-6</sup> 1/K Koeficient podélné roztažnosti Longitudinal expansion coefficient
Tolerance Tolerance	DIN EN 12020-2
Eloxal Anodizace	E6 CO
Tloušťka vrstvy Thickness of layer	10 - 15 μm
Certifikace materiálu Material certification	Materiál je v souladu s normami RoHS a REACH.

Převodní tabulka metrických jednotek na americké jednotky

Měření	Vynásobit	vynásobte	získat
Lineární	milimetry (mm) palce metry stopy	0,03937 25,4 3,2808 0,3048	palce milimetry (mm) stopy metry
Plocha	centimetry <sup>2</sup> (cm <sup>2</sup> ) palce <sup>2</sup>	0,155 6,4516	palce <sup>2</sup> centimetry <sup>2</sup> (cm <sup>2</sup> )
Hmotnost	kilogram (kg) libry	2,2046 0,4536	libry kilogram (kg)
Moment setrvačnosti	centimetry <sup>4</sup> (cm <sup>4</sup> ) palce	0,02403 41,623	palce centimetry <sup>4</sup> (cm <sup>4</sup> )
Moment odporu	centimetry <sup>3</sup> (cm <sup>3</sup> ) palce <sup>3</sup>	0,06102 16,387	palce <sup>3</sup> centimetry <sup>3</sup> (cm <sup>3</sup> )

# Nosnost drážky profilu – série 1

## Nosnost profilového slotu - řada 1



### Tenzní zatížení

#### Zátěž v tahu

Hodnoty výsuvnosti jsou průběžně fyzicky kontrolovány naším oddělením kontroly kvality v naší laboratoři pro zkoušení materiálů!

Statické mezní hodnoty zatížení v tahu profilové drážky (začátek viditelné trvalé plastické deformace na vnějším povrchu profilu) u spojovacích prvků s největším závitem:

Hodnoty vytržení jsou průběžně fyzicky kontrolovány naším oddělením kontroly kvality v naší laboratoři pro zkoušení materiálů!

Statická mezní hodnota tahového zatížení drážky profilu (začátek viditelné trvalé plastické deformace na vnějším povrchu profilu) pro spojovací prvky s největším průměrem závitu:

Drážka	Profil Profil	Hammer screw Hammer-head Screw	Matice s hlavou kladiva	Centrální šroub Central-screw	Závitová matice Roll-In-T-slot Nut	Kladka T- drážka
6	B6 2020 B6 20R90 B6 2040	1700 N	1700 N	2000 N	2500 N	3000 N
8	B8 3030 B8 3060 B8 306060 B8 30453N B8 30R45 B8 30R60 B8 30R90 B8 1120	4000 N	4000 N	5000 N	6000 N	6300 N
10	B10 4040L B10 4080L B10 408080L B10 40120L B10 40160L B10 8080L B10 80120L B10 80160L B10 40LR90	7000 N	7200 N	10000 N	12000 N	12500 N
10	B10 4545L B10 4590L B10 459090L B10 45R30 B10 45R45 B10 45R60 B10 45LR90 B10 5050L B10 50100L B10 100100L B10 6060L	7000 N	7000 N	10000 N	10000 N	12500 N
10	B10 4545 B10 4590 B10 45180 B10 45180L B10 4560 B10 9090L B10 90180 B10 22,5180 B10 6060	12000 N	12000 N	15000 N	13000 N	17000 N
10	B10 6090 B10 9090 B10 90180	18000 N	18000 N	22000 N	18000 N	24000 N

## Nosnost profilové drážky – řada 2

## Nosnost profilové drážky - řada 2



Drážka	Profil Profile	Hammer-head Screw Hammer-head Screw	Matice s hlavou kladiva	Zasouvací matice Roll-In-T-slot drážka	Kladívkový šroub Kladívková matice
5	I5 2020, I5 2040 I5 2080, I5 4040 I5 1020, I5 1040 I5 20R90	1000 N	1000 N	1000 N	1000 N
6	I6 3030, I6 3060 I6 6060, I6 30120 I6 60120	3500 N	3500 N	3500 N	3500 N
6	I6 3030L, I6 3060L I6 6060L, I6 30120L I6 60120L, I6 30LR90 I6 3030L45	1000 N	1000 N	1000 N	1000 N
8	I8 4040L, I8 4080L I8 408080L, I8 8080L I8 40120L, I8 40160L I8 80120L, I8 80160L I8 4032L, I8 8032L I8 4040L45	10000 N	10000 N	10000 N	15000 N
8	I8 4040, I8 4080 I8 8080, I8 40120 I8 40160, I8 40200 I8 80120, I8 80160 I8 120120, I8 160160 I8 1640, I8 1680 I8 16160, I8 28160 I8 28200, I8 28240 I8 20152, I8 2055 I8 404045	10000 N	10000 N	10000 N	15000 N
8	I8 4040E, I8 4080E I8 8080E, I8 1640E I8 4040E45	5000 N	5000 N	5000 N	7000 N
10	I10 5050, 10 5050E	4000 N	4000 N	4000 N	6000 N

### Upozornění:

- Všechny uvedené hodnoty byly stanoveny na základě fyzických zkoušek vytržení.
- Bezpečnostní faktory nebyly zohledněny!
- Je třeba samostatně zohlednit zákonné předpisy a příslušné technické normy!

### Upozornění:

- Všechny hodnoty byly stanoveny příkladně na základě fyzických zkoušek vytržení.
- Bezpečnostní faktory nebyly použity!
- Všechny hodnoty jsou mezní hodnoty a je nutné použít příslušné bezpečnostní faktory!

### Legenda



#### Seznam zkratk

Ix	Moment setrvačnosti	Moment of inertia
Iy	Moment setrvačnosti	Moment of inertia
Wx	Odporový moment	Sekční modul
Wy	Odporový moment	Sekční modul
G	Hmotnost	Hmotnost (kg/m)
A	Plocha profilu	Plocha profilu
VPE / PU	Balení	Balení
L	Délka	Length

# Série 1

# Série 1

Rozměr mřížky R [mm]  
Grid Dimension R [mm]

20	30	40, 45, 50, 60
		
Drážka 6	Drážka 8	Drážka 10

WEB



# Série 1

# Série 1



Tolerance  
Tolerance

Délka hrany profilu Délka hrany profilu		Tolerance Tolerances
a [mm]		Vnější rozměr a resp. / Smysl pro proporce a resp.
přes / at	až / to	Poloha matice n ± [mm] Poloha matice ± [mm]
0	20	±0,15
20	30	±0,2
40	60	±0,3
80	100	±0,4
120	180	±0,5

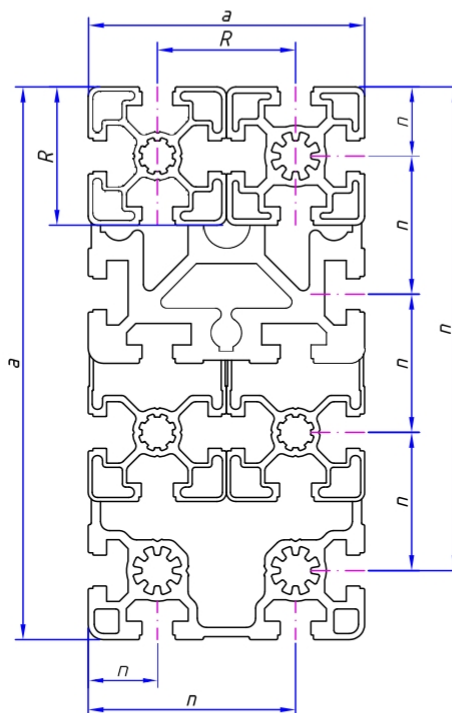

a	6,0 +0,3/0	8,0 +0,3/0	10,0 +0,4/0
b	12 ±0,2	16,5 ±0,2	20,1 ±0,25
c	1,5 ±0,15	2,2 ±0,15	12,5 ±0,15 *
d	5,5 ±0,15	9,0 ±0,15	10,0 ±0,15
e	5,5 +0,2/-0,1	7,3 +0,2/-0,1	6,0 ±0,15

\* max. 14,5 ±0,15 u / pro B10 4545L

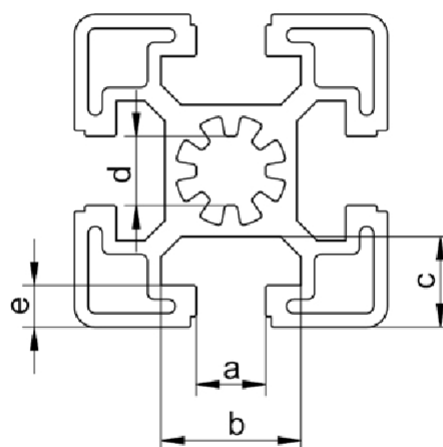

Série 1 Mřížka  
20  
Série 1 Mřížka 20



**B6 2020**

VPE / PU	20 ks / pcs.
Délka / Length	3060 mm
Hmotnost / Mass	0,44 kg/m
Plocha / Surface	1,64 cm <sup>2</sup>
Wx - Wy	0,68 cm <sup>3</sup> - 0,68 cm <sup>3</sup>
Ix - Iy	0,68 cm <sup>4</sup> - 0,68 cm <sup>4</sup>

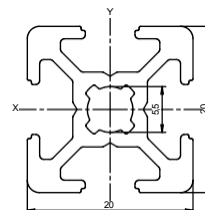

**B6 20203N**

VPE / PU	20 ks / pcs.
Délka / Length	3060 mm
Hmotnost / Mass	0,46 kg/m
Plocha / Surface	1,72 cm <sup>2</sup>
Wx - Wy	0,71 cm <sup>3</sup> - 0,67 cm <sup>3</sup>
Ix - Iy	0,75 cm <sup>4</sup> - 0,67 cm <sup>4</sup>

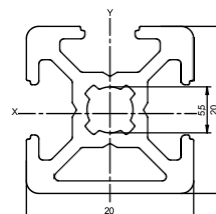

**B6 20202NE**  
**B6 20202NE SL06**

**CR** Čistá místnost

VPE / PU	20 ks / pcs.
Délka / Length	3060 mm a 6060 mm
Hmotnost / Mass	0,49 kg/m
Plocha / Surface	1,83 cm <sup>2</sup>
Wx - Wy	0,72 cm <sup>3</sup> - 0,72 cm <sup>3</sup>
Ix - Iy	0,76 cm <sup>4</sup> - 0,76 cm <sup>4</sup>

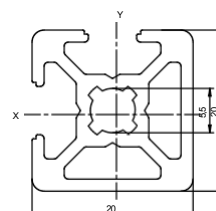

**B6 20202NP**

**CR** Čistá místnost

VPE / PU	20 ks / pcs.
Délka / Length	3060 mm
Hmotnost / Mass	0,49 kg/m
Plocha / Surface	1,83 cm <sup>2</sup>
Wx - Wy	0,68 cm <sup>3</sup> - 0,84 cm <sup>3</sup>
Ix - Iy	0,68 cm <sup>4</sup> - 0,84 cm <sup>4</sup>

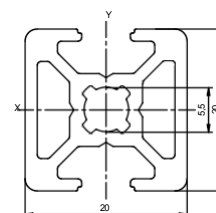

# Série 1 Mřížka 20 Série 1 Mřížka 20



## B6 20R90

VPE / PU	20 ks / pcs.
Délka / Length	3060 mm
Hmotnost / Mass	0,44 kg/m
Plocha / Surface	1,62 cm <sup>2</sup>
Wx - Wy	0,55 cm <sup>3</sup> - 0,55 cm <sup>3</sup>
Ix - Iy	0,58 cm <sup>4</sup> - 0,58 cm <sup>4</sup>

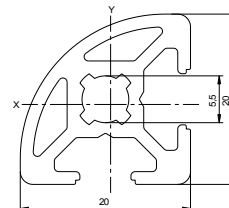

## B6 2040

VPE / PU	24 ks / pcs.
Délka / Length	3060 mm
Hmotnost / Mass	0,77 kg/m
Plocha / Surface	2,87 cm <sup>2</sup>
Wx - Wy	2,31 cm <sup>3</sup> - 1,20 cm <sup>3</sup>
Ix - Iy	4,61 cm <sup>4</sup> - 1,20 cm <sup>4</sup>

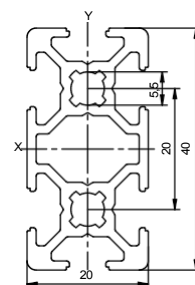

## B6 4040

VPE / PU	10 ks.
Délka / Length	6060 mm
Hmotnost / Mass	1,25 kg/m
Plocha / Surface	4,62 cm <sup>2</sup>
Wx - Wy	4,05 cm <sup>3</sup> - 4,05 cm <sup>3</sup>
Ix - Iy	2,00 cm <sup>4</sup> - 2,00 cm <sup>4</sup>

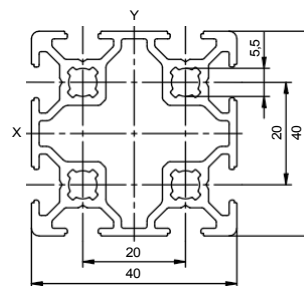

## B6 1040

VPE / PU	10 ks / pcs.
Délka / Length	3060 mm
Hmotnost / Mass	0,57 kg/m
Plocha / Surface	2,13 cm <sup>2</sup>
Wx - Wy	1,63 cm <sup>3</sup> - 0,40 cm <sup>3</sup>
Ix - Iy	3,26 cm <sup>4</sup> - 0,21 cm <sup>4</sup>

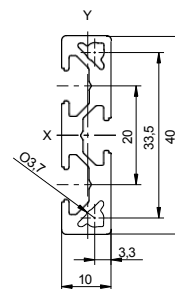

Série 1 Mřížka  
30  
Série 1 Mřížka 30



**B8 3030**

**B8 3030 PAL**

**PAL**

VPE / PU	20 ks / pcs.
VPE / PU (PAL)	220 ks.
Délka / Length	6060 mm
Hmotnost / Mass	0,85 kg/m
Plocha / Surface	3,14 cm <sup>2</sup>
Wx - Wy	1,85 cm <sup>3</sup> - 1,85 cm <sup>3</sup>
Ix - Iy	2,77 cm <sup>4</sup> - 2,77 cm <sup>4</sup>

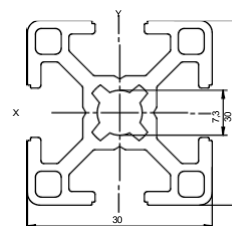

**B8 30303N**

VPE / PU	20 ks / pcs.
Délka / Length	6060 mm
Hmotnost / Mass	0,90 kg/m
Plocha / Surface	3,32 cm <sup>2</sup>
Wx - Wy	1,97 cm <sup>3</sup> - 1,85 cm <sup>3</sup>
Ix - Iy	3,10 cm <sup>4</sup> - 2,78 cm <sup>4</sup>

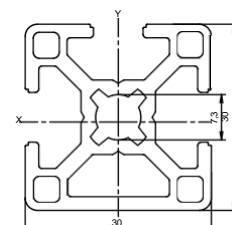

**B8 30302NE**

**CR** Čistá místnost

VPE / PU	20 ks / pcs.
Délka / Length	6060 mm
Hmotnost / Mass	0,95 kg/m
Plocha / Surface	3,50 cm <sup>2</sup>
Wx - Wy	1,98 cm <sup>3</sup> - 1,98 cm <sup>3</sup>
Ix - Iy	3,11 cm <sup>4</sup> - 3,11 cm <sup>4</sup>

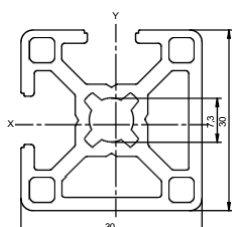

**B8 30302NP**

**CR** Čistá místnost

VPE / PU	20 ks / pcs.
Délka / Length	6060 mm
Hmotnost / Mass	0,95 kg/m
Plocha / Surface	3,51 cm <sup>2</sup>
Wx - Wy	2,32 cm <sup>3</sup> - 1,86 cm <sup>3</sup>
Ix - Iy	3,48 cm <sup>4</sup> - 2,79 cm <sup>4</sup>

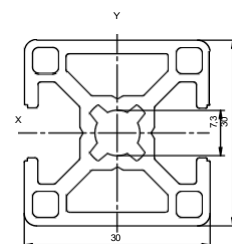

Série 1 Mřížka  
30  
Série 1 Mřížka 30



**B8 30301N**

**CR** Čistá místnost

VPE / PU	20 ks / pcs.
Délka / Length	6060 mm
Hmotnost / Mass	1,00 kg/m
Plocha / Surface	3,69 cm <sup>2</sup>
Wx - Wy	1,99 cm <sup>3</sup> - 2,32 cm <sup>3</sup>
Ix - Iy	3,12 cm <sup>4</sup> - 3,49 cm <sup>4</sup>

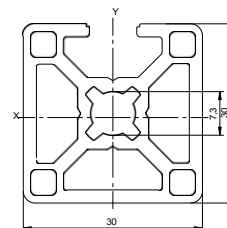

**B8 3060**

VPE / PU	10 ks / pcs.
Délka / Length	6060 mm
Hmotnost / Mass	1,49 kg/m
Plocha / Surface	5,53 cm <sup>2</sup>
Wx - Wy	6,55 cm <sup>3</sup> - 3,39 cm <sup>3</sup>
Ix - Iy	19,66 cm <sup>4</sup> - 5,09 cm <sup>4</sup>

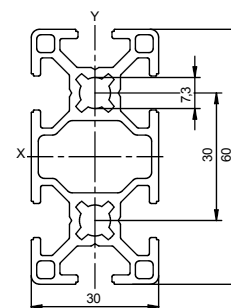

**B8 30604N**

VPE / PU	10 ks / pcs.
Délka / Length	6060 mm
Hmotnost / Mass	1,58 kg/m
Plocha / Surface	5,88 cm <sup>2</sup>
Wx - Wy	6,81 cm <sup>3</sup> - 3,62 cm <sup>3</sup>
Ix - Iy	20,44 cm <sup>4</sup> - 5,75 cm <sup>4</sup>

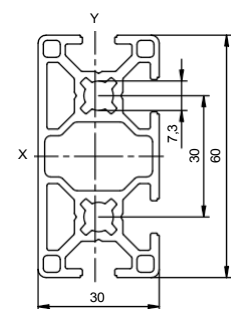

**B8 306060**

VPE / PU	20 ks / pcs.
Délka / Length	6060 mm
Hmotnost / Mass	2,22 kg/m
Plocha / Surface	8,22 cm <sup>2</sup>
Wx - Wy	7,57 cm <sup>3</sup> - 7,57 cm <sup>3</sup>
Ix - Iy	26,21 cm <sup>4</sup> - 26,21 cm <sup>4</sup>

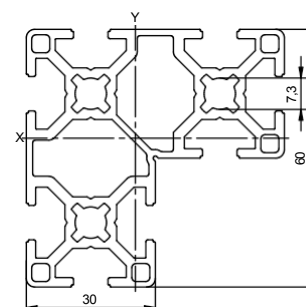

# Série 1 Mřížka 30 Série 1 Mřížka 30



## B8 6060

VPE / PU	10 ks / pcs.
Délka / Length	6060 mm
Hmotnost / Mass	2,64 kg/m
Plocha / Surface	9,78 cm <sup>2</sup>
Wx - Wy	13,23 cm <sup>3</sup> - 13,23 cm <sup>3</sup>
Ix - Iy	39,70 cm <sup>4</sup> - 39,70 cm <sup>4</sup>

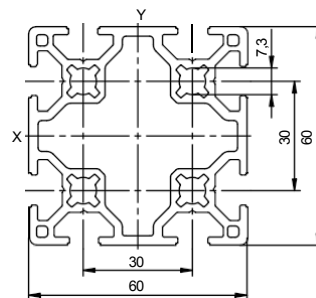

## B8 3090

VPE / PU	20 ks / pcs.
Délka / Length	6060 mm
Hmotnost / Mass	2,14 kg/m
Plocha / Surface	7,92 cm <sup>2</sup>
Wx - Wy	13,65 cm <sup>3</sup> - 4,94 cm <sup>3</sup>
Ix - Iy	61,43 cm <sup>4</sup> - 7,41 cm <sup>4</sup>

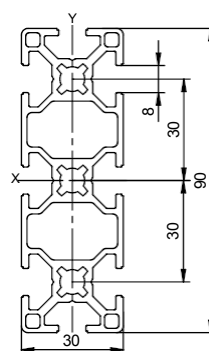

## B8 30120

VPE / PU	10 ks / pcs.
Délka / Length	6060 mm
Hmotnost / Mass	2,68 kg/m
Plocha / Surface	9,94 cm <sup>2</sup>
Wx - Wy	22,69 cm <sup>3</sup> - 6,46 cm <sup>3</sup>
Ix - Iy	136,14 cm <sup>4</sup> - 9,69 cm <sup>4</sup>

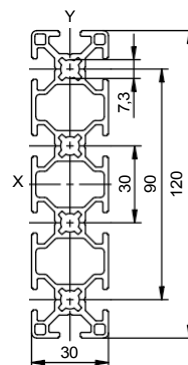

## B8 30453N

VPE / PU	18 ks / pcs.
Délka / Length	6060 mm
Hmotnost / Mass	1,09 kg/m
Plocha / Surface	4,05 cm <sup>2</sup>
Wx - Wy	3,63 cm <sup>3</sup> - 2,62 cm <sup>3</sup>
Ix - Iy	8,16 cm <sup>4</sup> - 3,98 cm <sup>4</sup>

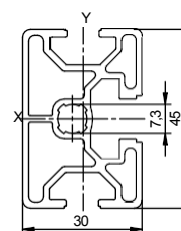
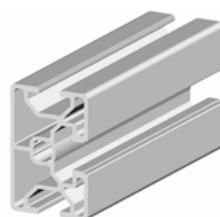

Série 1 Mřížka  
30  
Série 1 Mřížka 30



**B8 30R45**

VPE / PU	20 ks / pcs.
Délka / Length	6060 mm
Hmotnost / Mass	1,11 kg/m
Plocha / Surface	4,12 cm <sup>2</sup>
Wx - Wy	2,13 cm <sup>3</sup> - 2,37 cm <sup>3</sup>
Ix - Iy	3,70 cm <sup>4</sup> - 5,29 cm <sup>4</sup>

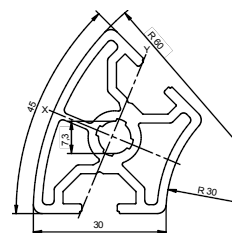

**B8 30R60**

VPE / PU	20 ks / pcs.
Délka / Length	6060 mm
Hmotnost / Mass	1,01 kg/m
Plocha / Surface	3,73 cm <sup>2</sup>
Wx - Wy	1,95 cm <sup>3</sup> - 1,77 cm <sup>3</sup>
Ix - Iy	4,24 cm <sup>4</sup> - 3,12 cm <sup>4</sup>

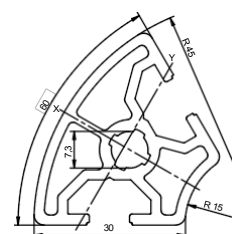

**B8 30R90**

VPE / PU	20 ks / pcs.
Délka / Length	6060 mm
Hmotnost / Mass	0,78 kg/m
Plocha / Surface	2,88 cm <sup>2</sup>
Wx - Wy	1,41 cm <sup>3</sup> - 1,41 cm <sup>3</sup>
Ix - Iy	2,28 cm <sup>4</sup> - 2,28 cm <sup>4</sup>

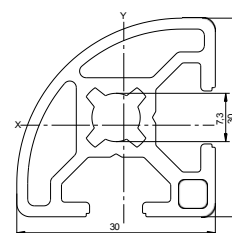

**B8 1120**

VPE / PU	10 ks / pcs.
Délka / Length	2060 mm
Hmotnost / Mass	0,28 kg/m
Plocha / Surface	1,02 cm <sup>2</sup>
Wx - Wy	0,20 cm <sup>3</sup> - 0,52 cm <sup>3</sup>
Ix - Iy	0,13 cm <sup>4</sup> - 0,52 cm <sup>4</sup>

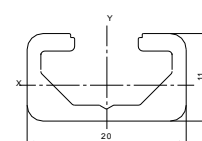

Série 1 Mřížka  
40  
Série 1 Mřížka 40



**B10 4040L B10  
4040L PAL**

**PAL**

VPE / PU	20 ks / pcs.
VPE / PU (PAL)	108 ks.
Délka / Length	6060 mm
Hmotnost / Mass	1,51 kg/m
Plocha / Surface	5,61 cm <sup>2</sup>
Wx - Wy	4,53 cm <sup>3</sup> - 4,53 cm <sup>3</sup>
Ix - Iy	9,06 cm <sup>4</sup> - 9,06 cm <sup>4</sup>

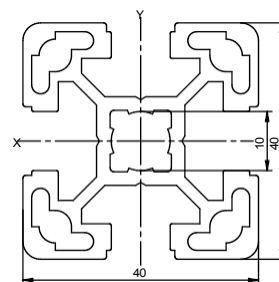

**B10 4040L1N**

**CR** Čistá místnost

VPE / PU	20 ks / pcs.
Délka / Length	6060 mm
Hmotnost / Mass	1,65 kg/m
Plocha / Surface	6,13 cm <sup>2</sup>
Wx - Wy	5,19 cm <sup>3</sup> - 4,73 cm <sup>3</sup>
Ix - Iy	10,38 cm <sup>4</sup> - 9,73 cm <sup>4</sup>

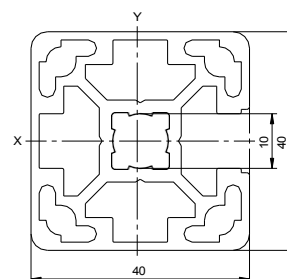

**B10 4040L3N**

VPE / PU	20 ks / pcs.
Délka / Length	6060 mm
Hmotnost / Mass	1,56 kg/m
Plocha / Surface	5,79 cm <sup>2</sup>
Wx - Wy	4,71 cm <sup>3</sup> - 4,54 cm <sup>3</sup>
Ix - Iy	9,69 cm <sup>4</sup> - 9,08 cm <sup>4</sup>

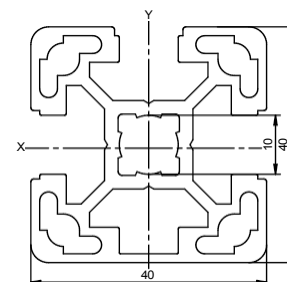

**B10 4040L2NE**

**CR** Čistá místnost

VPE / PU	20 ks / pcs.
Délka / Length	6060 mm
Hmotnost / Mass	1,61 kg/m
Plocha / Surface	5,96 cm <sup>2</sup>
Wx - Wy	4,72 cm <sup>3</sup> - 4,72 cm <sup>3</sup>
Ix - Iy	9,71 cm <sup>4</sup> - 9,71 cm <sup>4</sup>

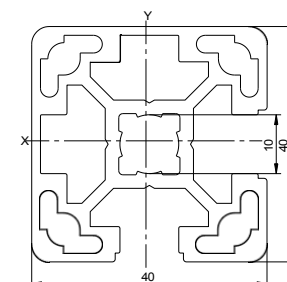
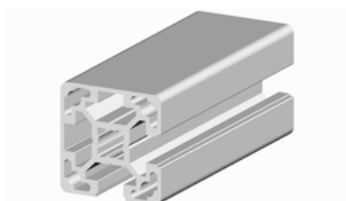

Série 1 Mřížka  
40  
Série 1 Mřížka 40



**B10 4040L2NP**

**CR** Čistá místnost

VPE / PU	20 ks / pcs.
Délka / Length	6060 mm
Hmotnost / Mass	1,61 kg/m
Plocha / Surface	5,96 cm <sup>2</sup>
Wx - Wy	5,18 cm <sup>3</sup> - 4,55 cm <sup>3</sup>
Ix - Iy	10,36 cm <sup>4</sup> - 9,10 cm <sup>4</sup>

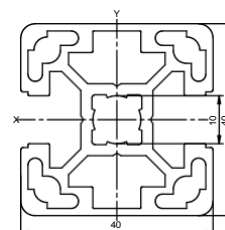
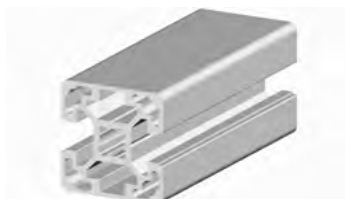

**B10 4080L B10  
4080L PAL**

**PAL**

VPE / PU	12 ks / pcs.
Balení / PU (PAL)	64 ks / pcs.
Délka / Length	6060 mm
Hmotnost / Mass	2,66 kg/m
Plocha / Surface	9,86 cm <sup>2</sup>
Wx - Wy	15,81 cm <sup>3</sup> - 8,61 cm <sup>3</sup>
Ix - Iy	63,24 cm <sup>4</sup> - 17,23 cm <sup>4</sup>

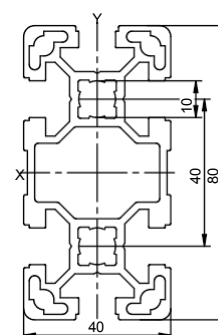

**B10 4080L4N**

VPE / PU	6 ks.
Délka / Length	6060 mm
Hmotnost / Mass	2,81 kg/m
Plocha / Surface	10,43 cm <sup>2</sup>
Wx - Wy	16,50 cm <sup>3</sup> - 9,16 cm <sup>3</sup>
Ix - Iy	66,01 cm <sup>4</sup> - 19,10 cm <sup>4</sup>

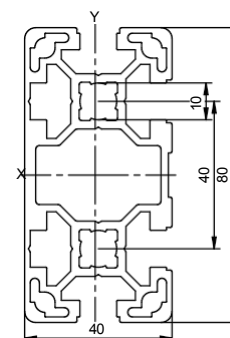

**B10 4080L3NE**

**CR** Čistá místnost

VPE / PU	6 ks / pcs.
Délka / Length	6060 mm
Hmotnost / Mass	2,86 kg/m
Plocha / Surface	10,61 cm <sup>2</sup>
Wx - Wy	16,88 cm <sup>3</sup> - 9,17 cm <sup>3</sup>
Ix - Iy	68,60 cm <sup>4</sup> - 19,10 cm <sup>4</sup>

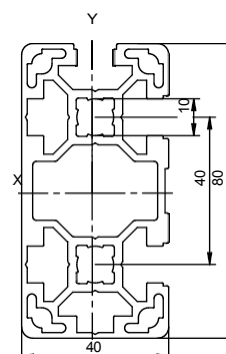

Série 1 Mřížka  
40  
Série 1 Mřížka 40



**B10 4080L2NP**

**CR** Čistá místnost

VPE / PU	6 ks / pcs.
Délka / Length	6060 mm
Hmotnost / Mass	2,94 kg/m
Plocha / Surface	10,90 cm <sup>2</sup>
Wx - Wy	16,86 cm <sup>3</sup> - 10,46 cm <sup>3</sup>
Ix - Iy	67,44 cm <sup>4</sup> - 20,91 cm <sup>4</sup>

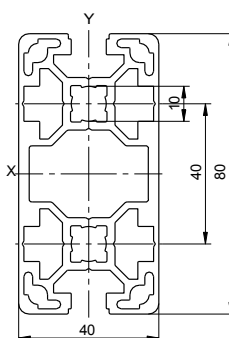

**B10 408080L**

VPE / PU	8 ks / pcs.
Délka / Length	6060 mm
Hmotnost / Mass	4,17 kg/m
Plocha / Surface	15,43 cm <sup>2</sup>
Wx - Wy	19,89 cm <sup>3</sup> - 19,89 cm <sup>3</sup>
Ix - Iy	91,52 cm <sup>4</sup> - 91,52 cm <sup>4</sup>

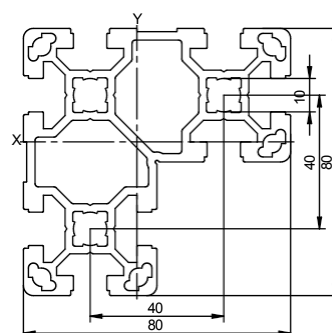
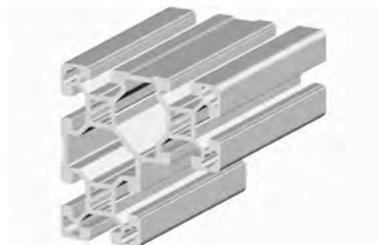

**B10 40120L**

VPE / PU	8 ks / pcs.
Délka / Length	6060 mm
Hmotnost / Mass	4,14 kg/m
Plocha / Surface	15,35 cm <sup>2</sup>
Wx - Wy	33,66 cm <sup>3</sup> - 13,88 cm <sup>3</sup>
Ix - Iy	201,95 cm <sup>4</sup> - 27,76 cm <sup>4</sup>

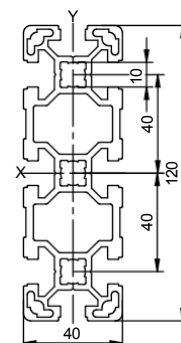
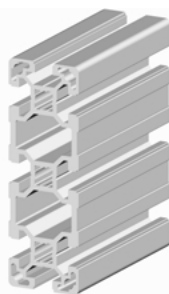

**B10 40120120L**

VPE / PU	4 ks.
Délka / Length	6060 mm
Hmotnost / rozměry	6,65 kg/m
Plocha / Surface	24,64 cm <sup>2</sup>
Wx - Wy	41,84 cm <sup>3</sup> - 41,84 cm <sup>3</sup>
Ix - Iy	315,24 cm <sup>4</sup> - 315,24 cm <sup>4</sup>

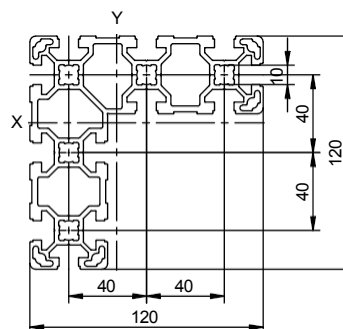
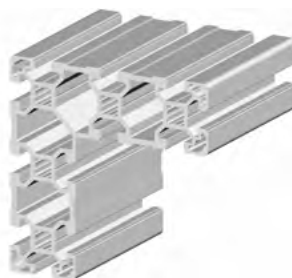

Série 1 Mřížka  
40  
Série 1 Mřížka 40



**B10 40160L**

VPE / PU	6 ks / pcs.
Délka / Length	6060 mm
Hmotnost / Mass	5,71 kg/m
Plocha / Surface	21,18 cm <sup>2</sup>
Wx - Wy	59,95 cm <sup>3</sup> - 18,95 cm <sup>3</sup>
Ix - Iy	479,63 cm <sup>4</sup> - 37,91 cm <sup>4</sup>

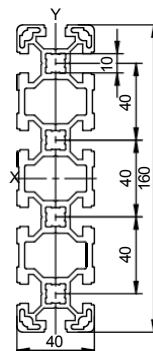
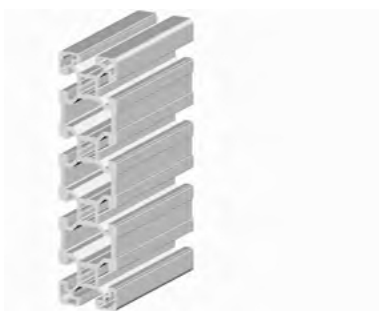

**B10 8080L**

VPE / PU	6 ks / pcs.
Délka / Length	6060 mm
Hmotnost / Mass	4,98 kg/m
Plocha / Surface	18,45 cm <sup>2</sup>
Wx - Wy	33,16 cm <sup>3</sup> - 33,16 cm <sup>3</sup>
Ix - Iy	132,62 cm <sup>4</sup> - 132,62 cm <sup>4</sup>

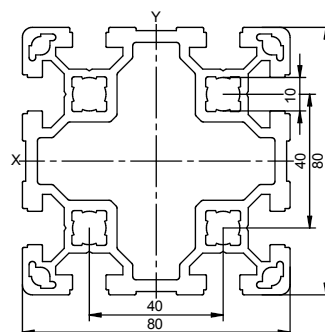

**B10 8080L6N**

VPE / PU	6 ks / pcs.
Délka / Length	6060 mm
Hmotnost / Mass	5,17 kg/m
Plocha / Surface	19,17 cm <sup>2</sup>
Wx - Wy	34,37 cm <sup>3</sup> - 33,72 cm <sup>3</sup>
Ix - Iy	141,45 cm <sup>4</sup> - 134,90 cm <sup>4</sup>

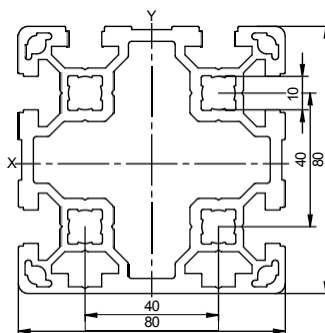
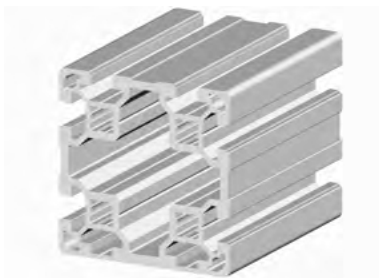

**B10 8080L4NE**

**CR** Čistá místnost

VPE / PU	6 ks / pcs.
Délka / Length	6060 mm
Hmotnost / Mass	5,33 kg/m
Plocha / Surface	19,74 cm <sup>2</sup>
Wx - Wy	34,80 cm <sup>3</sup> - 34,80 cm <sup>3</sup>
Ix - Iy	143,30 cm <sup>4</sup> - 143,30 cm <sup>4</sup>

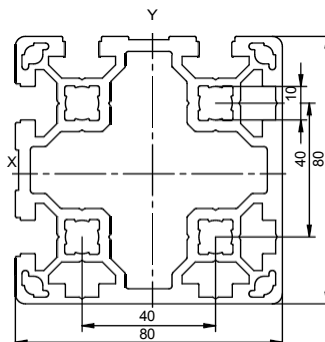

Série 1 Mřížka  
40  
Série 1 Mřížka 40



**B10 80120L**

VPE / PU	4 ks / pcs.
Délka / Length	6060 mm
Hmotnost / Mass	7,12 kg/m
Plocha / Surface	26,39 cm <sup>2</sup>
Wx - Wy	65,78 cm <sup>3</sup> - 48,67 cm <sup>3</sup>
Ix - Iy	394,72 cm <sup>4</sup> - 194,68 cm <sup>4</sup>

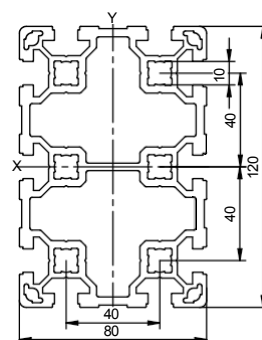

**B10 80160L**

VPE / PU	2 ks.
Délka / Length	6060 mm
Hmotnost / rozměry	9,22 kg/m
Plocha / Surface	34,17 cm <sup>2</sup>
Wx - Wy	108,44 cm <sup>3</sup> - 64,07 cm <sup>3</sup>
Ix - Iy	867,52 cm <sup>4</sup> - 256,30 cm <sup>4</sup>

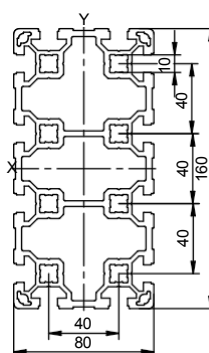

**B10 40LR90**

VPE / PU	20 ks / pcs.
Délka / Length	6060 mm
Hmotnost / Mass	1,28 kg/m
Plocha / Surface	4,75 cm <sup>2</sup>
Wx - Wy	3,06 cm <sup>3</sup> - 3,06 cm <sup>3</sup>
Ix - Iy	6,84 cm <sup>4</sup> - 6,84 cm <sup>4</sup>

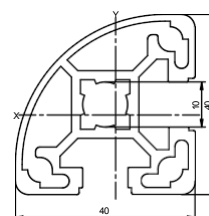

Série 1 Mřížka  
45  
Série 1 Mřížka 45



**B10 4545L B10  
4545L PAL**

**PAL**

VPE / PU	20 ks / pcs.
Balení / PU (PAL)	112 ks / pcs.
Délka / Length	6060 mm
Hmotnost / Mass	1,55 kg/m
Plocha / Surface	5,73 cm <sup>2</sup>
Wx - Wy	4,89 cm <sup>3</sup> - 4,89 cm <sup>3</sup>
Ix - Iy	11,00 cm <sup>4</sup> - 11,00 cm <sup>4</sup>

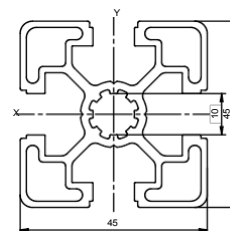
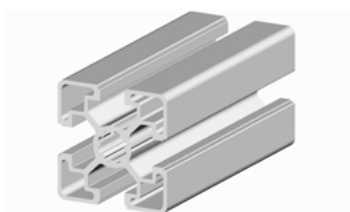

**B10 4545**

VPE / PU	20 ks / pcs.
Délka / Length	6060 mm
Hmotnost / Mass	2,03 kg/m
Plocha / Surface	7,50 cm <sup>2</sup>
Wx - Wy	6,19 cm <sup>3</sup> - 6,19 cm <sup>3</sup>
Ix - Iy	13,94 cm <sup>4</sup> - 13,94 cm <sup>4</sup>

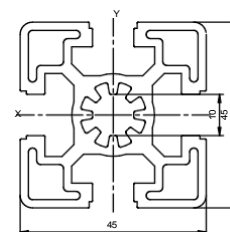

**B10 4545L3N**

VPE / PU	20 ks.
Délka / Length	6060 mm
Hmotnost / Mass	1,57 kg/m
Plocha / Surface	5,83 cm <sup>2</sup>
Wx - Wy	5,03 cm <sup>3</sup> - 4,83 cm <sup>3</sup>
Ix - Iy	11,65 cm <sup>4</sup> - 10,87 cm <sup>4</sup>

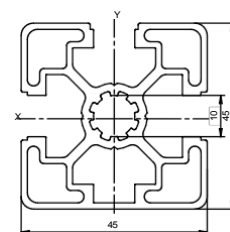

**B10 4545L2NE**

**CR** Čistá místnost

VPE / PU	20 ks / pcs.
Délka / Length	6060 mm
Hmotnost / Mass	1,64 kg/m
Plocha / Surface	6,08 cm <sup>2</sup>
Wx - Wy	5,11 cm <sup>3</sup> - 5,11 cm <sup>3</sup>
Ix - Iy	11,82 cm <sup>4</sup> - 11,82 cm <sup>4</sup>

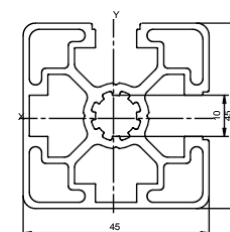

Série 1 Mřížka  
45  
Série 1 Mřížka 45



**B10 4545L2NP**

**CR** Čistá místnost

VPE / PU	20 ks / pcs.
Délka / Length	6060 mm
Hmotnost / Mass	1,64 kg/m
Plocha / Surface	6,08 cm <sup>2</sup>
Wx - Wy	4,91 cm <sup>3</sup> - 5,63 cm <sup>3</sup>
Ix - Iy	11,04 cm <sup>4</sup> - 12,66 cm <sup>4</sup>

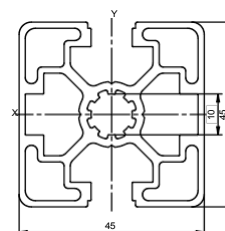

**B10 4545L1N**

**CR** Čistá místnost

VPE / PU	20 ks / pcs.
Délka / Length	6060 mm
Hmotnost / Mass	1,69 kg/m
Plocha / Surface	6,25 cm <sup>2</sup>
Wx - Wy	5,13 cm <sup>3</sup> - 5,64 cm <sup>3</sup>
Ix - Iy	11,84 cm <sup>4</sup> - 12,68 cm <sup>4</sup>

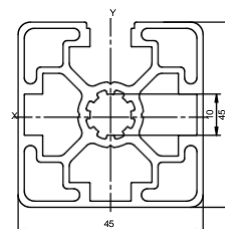

**B10 4590L B10  
4590L PAL**

**PAL**

VPE / PU	12 ks / pcs.
Balení / PU (PAL)	56 ks / pcs.
Délka / Length	6060 mm
Hmotnost / Mass	3,05 kg/m
Plocha / Surface	11,29 cm <sup>2</sup>
Wx - Wy	18,18 cm <sup>3</sup> - 10,46 cm <sup>3</sup>
Ix - Iy	81,82 cm <sup>4</sup> - 23,53 cm <sup>4</sup>

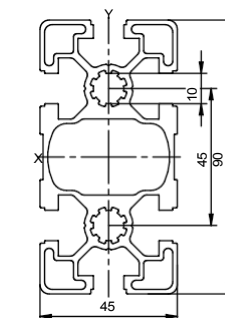

**B10 4590**

VPE / PU	12 ks / pcs.
Délka / Length	6060 mm
Rozměry / Mass	4,11 kg/m
Plocha / Surface	15,24 cm <sup>2</sup>
Wx - Wy	27,57 cm <sup>3</sup> - 14,33 cm <sup>3</sup>
Ix - Iy	124,05 cm <sup>4</sup> - 32,25 cm <sup>4</sup>

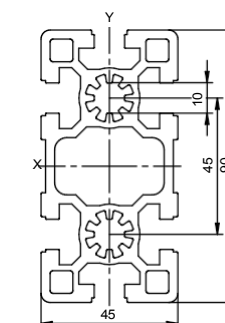

# Série 1 Mřížka 45 Série 1 Mřížka 45



## B10 4590L2NP

**CR** Čistá místnost

Balení / PU	12 ks / pcs.
Délka / Length	6060 mm
Hmotnost / Mass	3,25 kg/m
Plocha / Surface	12,03 cm <sup>2</sup>
Wx - Wy	19,90 cm <sup>3</sup> - 11,96 cm <sup>3</sup>
Ix - Iy	85,89 cm <sup>4</sup> - 26,90 cm <sup>4</sup>

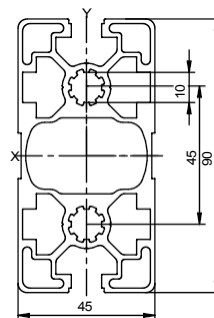

## B10 459090L

VPE / PU	8 ks / pcs.
Délka / Length	6060 mm
Hmotnost / Mass	5,67 kg/m
Plocha / Surface	21,01 cm <sup>2</sup>
Wx - Wy	29,34 cm <sup>3</sup> - 29,34 cm <sup>3</sup>
Ix - Iy	151,95 cm <sup>4</sup> - 151,95 cm <sup>4</sup>

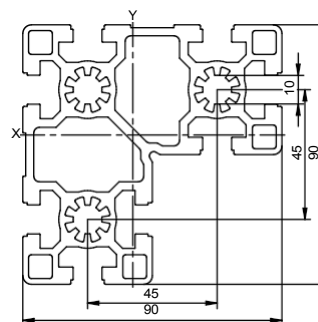

## B10 459090L4NED

VPE / PU	8 ks / pcs.
Délka / Length	6060 mm
Hmotnost / Mass	5,94 kg/m
Plocha / Surface	22,01 cm <sup>2</sup>
Wx - Wy	30,67 cm <sup>3</sup> - 30,67 cm <sup>3</sup>
Ix - Iy	160,98 cm <sup>4</sup> - 160,98 cm <sup>4</sup>

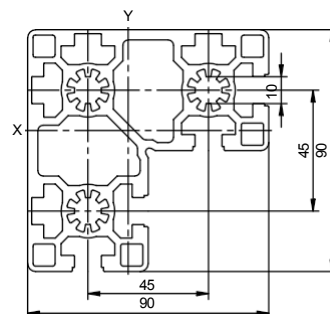

## B10 4590LD

VPE / PU	12 ks / pcs.
Délka / Length	6060 mm
Rozměry / Mass	2,88 kg/m
Plocha / Surface	10,66 cm <sup>2</sup>
Wx - Wy	17,96 cm <sup>3</sup> - 10,34 cm <sup>3</sup>
Ix - Iy	80,82 cm <sup>4</sup> - 23,27 cm <sup>4</sup>

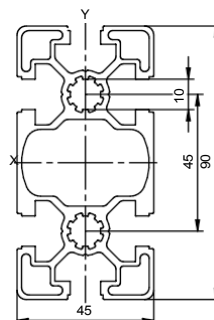

Série 1 Mřížka  
45  
Série 1 Mřížka 45



**B10 4590L4ND**

VPE / PU	12 ks.
Délka / Length	6060 mm
Hmotnost / Mass	2,97 kg/m
Plocha / Surface	11,01 cm <sup>2</sup>
Wx - Wy	18,36 cm <sup>3</sup> - 10,72 cm <sup>3</sup>
Ix - Iy	82,60 cm <sup>4</sup> - 24,84 cm <sup>4</sup>

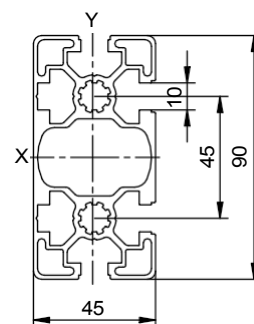
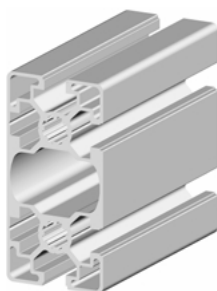

**B10 4590L2NED**

**CR** Čistá místnost

VPE / PU	12 ks / pcs.
Délka / Length	6060 mm
Hmotnost / Mass	3,02 kg/m
Plocha / Surface	11,18 cm <sup>2</sup>
Wx - Wy	18,81 cm <sup>3</sup> - 10,73 cm <sup>3</sup>
Ix - Iy	85,90 cm <sup>4</sup> - 24,86 cm <sup>4</sup>

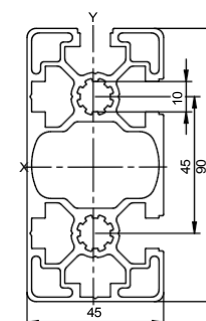

**B10 4590D PAL**

**PAL**

VPE / PU	56 ks.
Délka / Length	6060 mm
Hmotnost / hmotnost	4,26 kg/m
Plocha / Surface	5,77 cm <sup>2</sup>
Wx - Wy	27,60 cm <sup>3</sup> - 15,44 cm <sup>3</sup>
Ix - Iy	124,19 cm <sup>4</sup> - 34,74 cm <sup>4</sup>

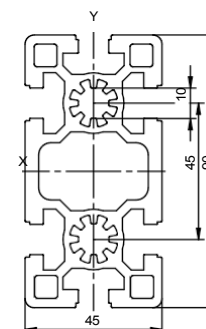

**B10 4560**

VPE / PU	20 ks / pcs.
Délka / Length	6060 mm
Hmotnost / Mass	3,01 kg/m
Plocha / Surface	11,14 cm <sup>2</sup>
Wx - Wy	12,52 cm <sup>3</sup> - 10,07 cm <sup>3</sup>
Ix - Iy	37,55 cm <sup>4</sup> - 22,66 cm <sup>4</sup>

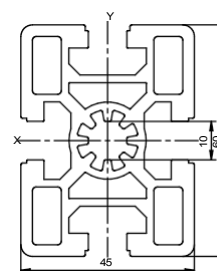

# Série 1 Mřížka 45 Série 1 Mřížka 45



## B10 45180

VPE / PU	6 ks / pcs.
Délka / Length	6060 mm
Hmotnost / Mass	6,96 kg/m
Plocha / Surface	25,79 cm <sup>2</sup>
Wx - Wy	85,67 cm <sup>3</sup> - 25,68 cm <sup>3</sup>
Ix - Iy	771,07 cm <sup>4</sup> - 57,77 cm <sup>4</sup>

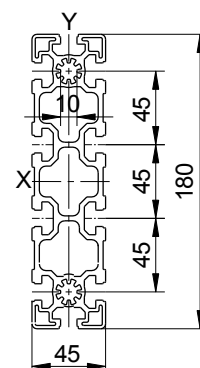
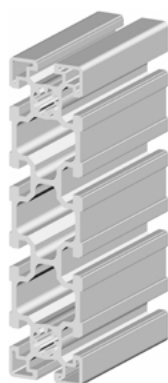

## B10 9090L B10 9090L PAL

**PAL**

VPE / PU	6 ks / pcs.
Balení / PU (PAL)	26 ks / pcs.
Délka / Length	6060 mm
Hmotnost / Mass	6,34 kg/m
Plocha / Surface	23,46 cm <sup>2</sup>
Wx - Wy	46,78 cm <sup>3</sup> - 46,78 cm <sup>3</sup>
Ix - Iy	210,50 cm <sup>4</sup> - 210,50 cm <sup>4</sup>

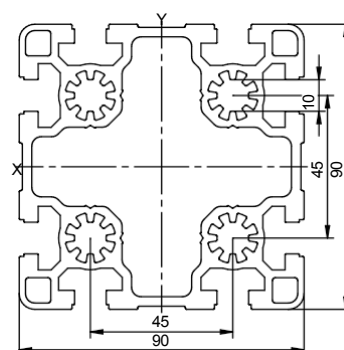

## B10 9090L4NE

**CR** Čistá místnost

VPE / PU	6 ks / pcs.
Délka / Length	6060 mm
Hmotnost / Mass	6,49 kg/m
Plocha / Surface	24,03 cm <sup>2</sup>
Wx - Wy	48,06 cm <sup>3</sup> - 48,06 cm <sup>3</sup>
Ix - Iy	220,15 cm <sup>4</sup> - 220,15 cm <sup>4</sup>

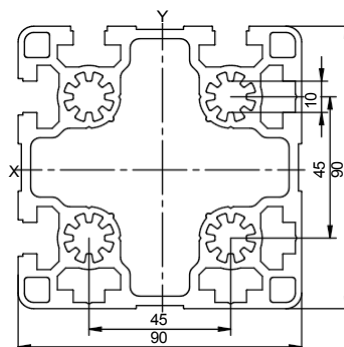

## B10 9090L6N

VPE / PU	6 ks / pcs.
Délka / Length	6060 mm
Hmotnost / Mass	6,37 kg/m
Plocha / Surface	23,60 cm <sup>2</sup>
Wx - Wy	47,55 cm <sup>3</sup> - 47,06 cm <sup>3</sup>
Ix - Iy	217,87 cm <sup>4</sup> - 211,76 cm <sup>4</sup>

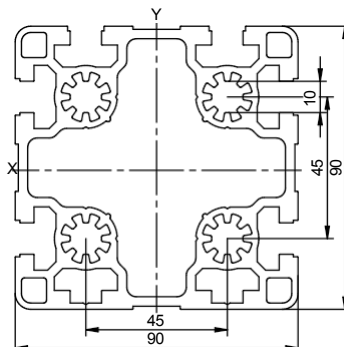

# Série 1 Mřížka 45

## Série 1 Mřížka 45



### B10 9090

VPE / PU	6 ks / pcs.
Délka / Length	6060 mm
Hmotnost / Mass	10,51 kg/m
Plocha / Surface	38,93 cm <sup>2</sup>
Wx - Wy	67,06 cm <sup>3</sup> - 67,06 cm <sup>3</sup>
Ix - Iy	301,80 cm <sup>4</sup> - 301,80 cm <sup>4</sup>

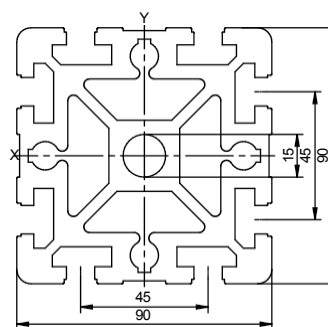

### B10 90180L

VPE / PU	3 ks / pcs.
Délka / Length	6060 mm
Hmotnost / Mass	11,42 kg/m
Plocha / Surface	42,29 cm <sup>2</sup>
Wx - Wy	152,86 cm <sup>3</sup> - 88,51 cm <sup>3</sup>
Ix - Iy	1375,79 cm <sup>4</sup> - 398,30 cm <sup>4</sup>

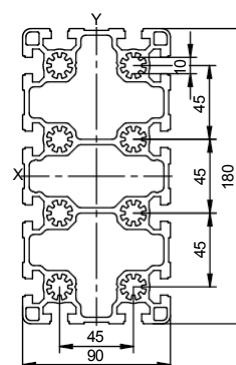

### B10 90180

VPE / PU	3 ks / pcs.
Délka / Length	6060 mm
Hmotnost / Mass	17,16 kg/m
Plocha / Surface	63,57 cm <sup>2</sup>
Wx - Wy	238,10 cm <sup>3</sup> - 121,64 cm <sup>3</sup>
Ix - Iy	2142,81 cm <sup>4</sup> - 547,41 cm <sup>4</sup>

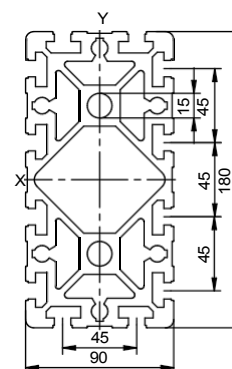

### B10 22,5180

VPE / PU	6 ks / pcs.
Délka / Length	6060 mm
Hmotnost / Mass	5,80 kg/m
Plocha / Surface	21,48 cm <sup>2</sup>
Wx - Wy	64,67 cm <sup>3</sup> - 10,24 cm <sup>3</sup>
Ix - Iy	581,99 cm <sup>4</sup> - 11,79 cm <sup>4</sup>

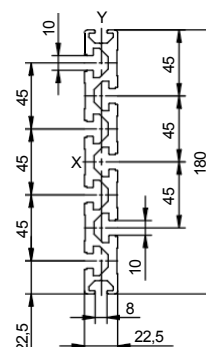

# Série 1 Mřížka 45 Série 1 Mřížka 45



## B10 22,545

VPE / PU	24 ks / pcs.
Délka / Length	6060 mm
Hmotnost / Mass	1,22 kg/m
Plocha / Surface	4,51 cm <sup>2</sup>
Wx - Wy	3,03 cm <sup>3</sup> - 2,53 cm <sup>3</sup>
Ix - Iy	6,81 cm <sup>4</sup> - 2,84 cm <sup>4</sup>

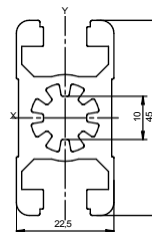

## B10 1522,5

VPE / PU	10 ks / pcs.
Délka / Length	6060 mm
Hmotnost / Mass	0,33 kg/m
Plocha / Surface	1,21 cm <sup>2</sup>
Wx - Wy	0,40 cm <sup>3</sup> - 0,72 cm <sup>3</sup>
Ix - Iy	0,33 cm <sup>4</sup> - 0,81 cm <sup>4</sup>

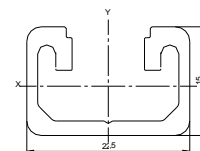

## B10 45R30

VPE / PU	20 ks.
Délka / Length	6060 mm
Hmotnost / Mass	1,86 kg/m
Plocha / Surface	6,89 cm <sup>2</sup>
Wx - Wy	5,34 cm <sup>3</sup> - 5,04 cm <sup>3</sup>
Ix - Iy	15,18 cm <sup>4</sup> - 12,72 cm <sup>4</sup>

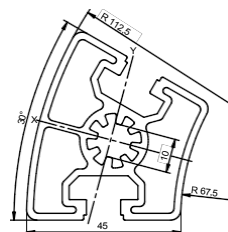

## B10 45R45

VPE / PU	20 ks / pcs.
Délka / Length	6060 mm
Hmotnost / Mass	2,00 kg/m
Plocha / Surface	7,41 cm <sup>2</sup>
Wx - Wy	6,30 cm <sup>3</sup> - 5,19 cm <sup>3</sup>
Ix - Iy	21,09 cm <sup>4</sup> - 13,32 cm <sup>4</sup>

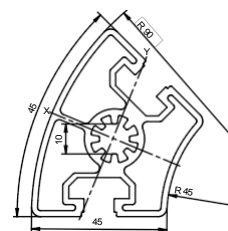

Série 1 Mřížka  
45  
Série 1 Mřížka 45



**B10 45R60**

VPE / PU	20 ks / pcs.
Délka / Length	6060 mm
Hmotnost / Mass	1,83 kg/m
Plocha / Surface	6,78 cm <sup>2</sup>
Wx - Wy	4,38 cm <sup>3</sup> - 5,19 cm <sup>3</sup>
Ix - Iy	11,40 cm <sup>4</sup> - 16,49 cm <sup>4</sup>

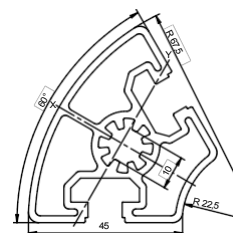

**B10 45LR90**

VPE / PU	20 ks / pcs.
Délka / Length	6060 mm
Hmotnost / Mass	1,27 kg/m
Plocha / Surface	4,70 cm <sup>2</sup>
Wx - Wy	3,20 cm <sup>3</sup> - 3,20 cm <sup>3</sup>
Ix - Iy	8,01 cm <sup>4</sup> - 8,01 cm <sup>4</sup>

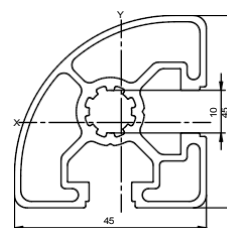

Série 1 Mřížka  
50  
Série 1 Mřížka 50



**B10 5050L**

VPE / PU	20 ks / pcs.
Délka / Length	6060 mm
Hmotnost / Mass	2,57 kg/m
Plocha / Surface	9,52 cm <sup>2</sup>
Wx - Wy	8,67 cm <sup>3</sup> - 8,67 cm <sup>3</sup>
Ix - Iy	21,68 cm <sup>4</sup> - 21,68 cm <sup>4</sup>

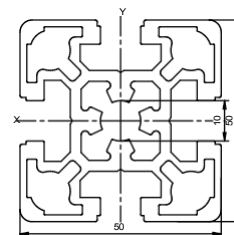

**B10 50100L**

VPE / PU	10 ks / pcs.
Délka / Length	6060 mm
Hmotnost / Mass	4,73 kg/m
Plocha / Surface	17,51 cm <sup>2</sup>
Wx - Wy	33,14 cm <sup>3</sup> - 17,20 cm <sup>3</sup>
Ix - Iy	165,70 cm <sup>4</sup> - 42,99 cm <sup>4</sup>

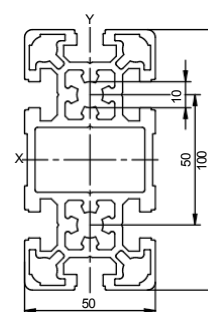

**B10 50150L**

VPE / PU	4 ks / pcs.
Délka / Length	6060 mm
Hmotnost / Mass	6,93 kg/m
Plocha / Surface	25,68 cm <sup>2</sup>
Wx - Wy	72,63 cm <sup>3</sup> - 26,56 cm <sup>3</sup>
Ix - Iy	544,73 cm <sup>4</sup> - 66,41 cm <sup>4</sup>

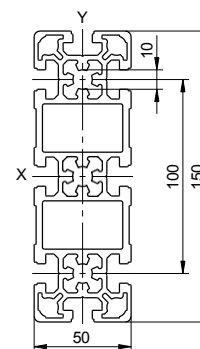

**B10 100100L**

VPE / PU	6 ks / pcs.
Délka / Length	6060 mm
Hmotnost / Mass	8,12 kg/m
Plocha / Surface	30,08 cm <sup>2</sup>
Wx - Wy	63,78 cm <sup>3</sup> - 63,78 cm <sup>3</sup>
Ix - Iy	318,90 cm <sup>4</sup> - 318,90 cm <sup>4</sup>

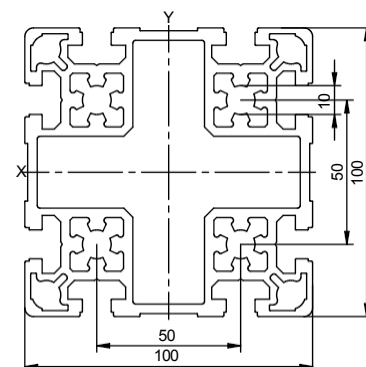
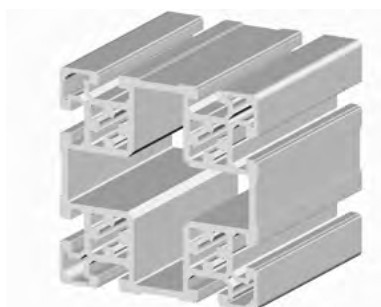

Série 1 Mřížka  
50  
Série 1 Mřížka 50



**MM**  
mirotechmont

**B10 100200L**

VPE / PU	1 ks / pcs.
Délka / Length	6060 mm
Hmotnost / Mass	14,90 kg/m
Plocha / Surface	55,17 cm <sup>2</sup>
Wx - Wy	215,17 cm <sup>2</sup> - 121,18 cm <sup>2</sup>
Ix - Iy	2151,72 cm <sup>4</sup> - 605,89 cm <sup>4</sup>

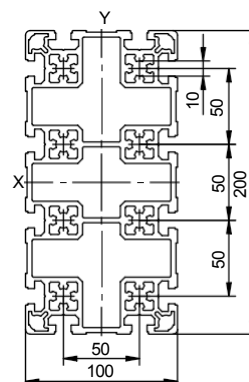
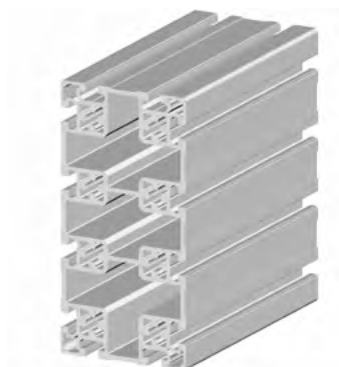

Užitečné informace o katalogu  
Užitečné poznámky k tomuto  
katalogu



Profily v tomto katalogu série, mřížky a drážky.

Profily v tomto katalogu jsou seřazeny podle drážkou.

**PAL**

Profily s PAL označení jsou v efektivní velkých palet. Samozřejmě jsou k dispozici také běžné balící jednotky.

Profily s označením PAL jsou k dispozici v efektivních velkých paletách. Samozřejmě jsou k dispozici také běžné balící jednotky.

**CR** Čistá  
místnost

Výběr profilů pro snadnou výrobu konstrukcí čistých prostor.  
konstrukcí čistých prostor.

Série 1 Mřížka  
60  
Série 1 Mřížka 60



**B10 6060L**

VPE / PU	20 ks / pcs.
Délka / Length	6060 mm
Hmotnost / Mass	2,57 kg/m
Plocha / Surface	9,52 cm <sup>2</sup>
Wx - Wy	10,57 cm <sup>3</sup> - 10,57 cm <sup>3</sup>
Ix - Iy	31,71 cm <sup>4</sup> - 31,71 cm <sup>4</sup>

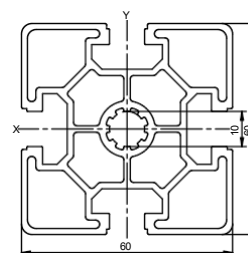

**B10 6060**

VPE / PU	20 ks / pcs.
Délka / Length	6060 mm
Rozměry / Mass	3,86 kg/m
Plocha / Surface	14,31 cm <sup>2</sup>
Wx - Wy	17,56 cm <sup>3</sup> - 17,56 cm <sup>3</sup>
Ix - Iy	52,69 cm <sup>4</sup> - 52,69 cm <sup>4</sup>

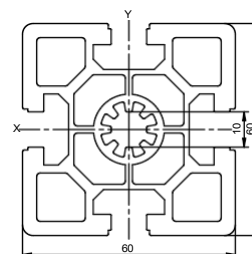

**B10 6090**

VPE / PU	10 ks / pcs.
Délka / Length	6060 mm
Hmotnost / Mass	6,92 kg/m
Plocha / Surface	25,64 cm <sup>2</sup>
Wx - Wy	47,21 cm <sup>3</sup> - 30,14 cm <sup>3</sup>
Ix - Iy	212,45 cm <sup>4</sup> - 90,43 cm <sup>4</sup>

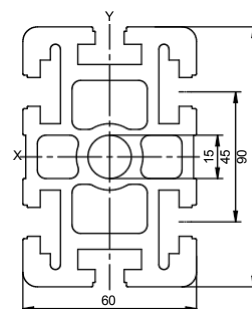

# Série 1 Speciální profily

## Série 1 Speciální profily

### B8 3030SG30

VPE / PU	20 ks / pcs.
Délka / Length	6060 mm
Hmotnost / Mass	0,87 kg/m
Plocha / Surface	3,23 cm <sup>2</sup>
Wx - Wy	1,65 cm <sup>3</sup> - 1,96 cm <sup>3</sup>
Ix - Iy	2,60 cm <sup>4</sup> - 3,04 cm <sup>4</sup>

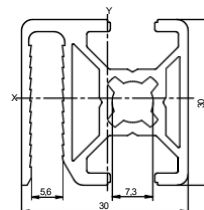

### B8 3030SG40

VPE / PU	20 ks / pcs.
Délka / Length	6060 mm
Hmotnost / Mass	0,85 kg/m
Plocha / Surface	0,85 cm <sup>2</sup>
Wx - Wy	1,58 cm <sup>3</sup> - 1,83 cm <sup>3</sup>
Ix - Iy	2,48 cm <sup>4</sup> - 2,91 cm <sup>4</sup>

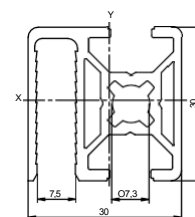

### B8 3045SG30

VPE / PU	20 ks / pcs.
Délka / Length	6060 mm
Hmotnost / Mass	1,22 kg/m
Plocha / Surface	4,51 cm <sup>2</sup>
Wx - Wy	3,21 cm <sup>3</sup> - 2,74 cm <sup>3</sup>
Ix - Iy	7,21 cm <sup>4</sup> - 4,29 cm <sup>4</sup>

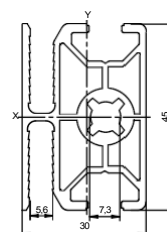

### B8 3045SG40

VPE / PU	20 ks / pcs.
Délka / Length	6060 mm
Hmotnost / Mass	1,20 kg/m
Plocha / Surface	4,44 cm <sup>2</sup>
Wx - Wy	3,09 cm <sup>3</sup> - 2,57 cm <sup>3</sup>
Ix - Iy	6,95 cm <sup>4</sup> - 4,11 cm <sup>4</sup>

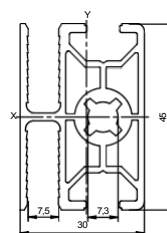

# Série 1 Speciální profily

## Série 1 Speciální profily

### B8 R22,530

VPE / PU	20 ks.
Délka / Length	6060 mm
Hmotnost / Mass	0,85 kg/m
Plocha / Surface	3,15 cm <sup>2</sup>
Wx - Wy	1,85 cm <sup>3</sup> - 1,39 cm <sup>3</sup>
Ix - Iy	2,93 cm <sup>4</sup> - 1,59 cm <sup>4</sup>

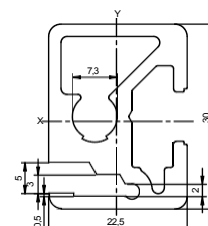

### B10 R22,545

VPE / PU	20 ks / pcs.
Délka / Length	6060 mm
Hmotnost / Mass	0,87 kg/m
Plocha / Surface	3,21 cm <sup>2</sup>
Wx - Wy	2,55 cm <sup>3</sup> - 1,17 cm <sup>3</sup>
Ix - Iy	6,28 cm <sup>4</sup> - 1,53 cm <sup>4</sup>

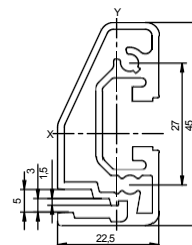

### B8 1530EP

VPE / PU	10 ks / pcs.
Délka / Length	3060 mm
Hmotnost / Mass	0,56 kg/m
Plocha / Surface	2,07 cm <sup>2</sup>
Wx - Wy	1,41 cm <sup>3</sup> - 0,65 cm <sup>3</sup>
Ix - Iy	2,16 cm <sup>4</sup> - 0,51 cm <sup>4</sup>

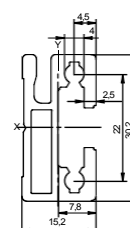

### B10 3045LWP

VPE / PU	20 ks / pcs.
Délka / Length	6060 mm
Hmotnost / Mass	1,19 kg/m
Plocha / Surface	4,43 cm <sup>2</sup>
Wx - Wy	4,31 cm <sup>3</sup> - 3,77 cm <sup>3</sup>
Ix - Iy	10,52 cm <sup>4</sup> - 5,66 cm <sup>4</sup>

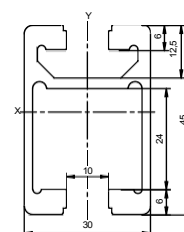

# Série 1 Speciální profily

## Série 1 Speciální profily

### B10 4545ST

VPE / PU	20 ks / pcs.
Délka / Length	6060 mm
Hmotnost / Mass	1,90 kg/m
Plocha / Surface	7,05 cm <sup>2</sup>
Wx - Wy	4,78 cm <sup>3</sup> - 7,48 cm <sup>3</sup>
Ix - Iy	12,28 cm <sup>4</sup> - 16,83 cm <sup>4</sup>

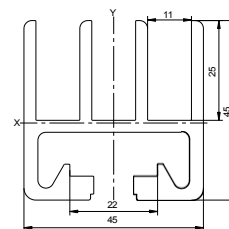

### B8 5522,5 SP

VPE / PU	20 ks.
Délka / Length	6060 mm
Hmotnost / Mass	1,31 kg/m
Plocha / Surface	4,84 cm <sup>2</sup>
Wx - Wy	3,40 cm <sup>3</sup> - 2,53 cm <sup>3</sup>
Ix - Iy	10,53 cm <sup>4</sup> - 2,85 cm <sup>4</sup>

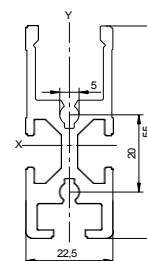

### B10 RP01

VPE / PU	20 ks.
Délka / Length	6060 mm
Hmotnost / Mass	1,36 kg/m
Plocha / Surface	5,05 cm <sup>2</sup>
Wx - Wy	2,31 cm <sup>3</sup> - 5,16 cm <sup>3</sup>
Ix - Iy	5,89 cm <sup>4</sup> - 10,31 cm <sup>4</sup>

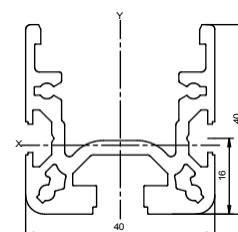

### B10 Krycí profil AL

VPE / PU	25 ks / pcs.
Délka / Length	6060 mm
Hmotnost / Mass	0,06 kg/m
Plocha / Surface	0,21 cm <sup>2</sup>

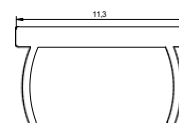

# Série 1 Kulaté profily

## Série 1 Kulaté profily



### B D28L

VPE / PU	20 ks / pcs.
Délka / Length	6060 mm
Hmotnost / Mass	0,48 kg/m
Plocha / Surface	1,79 cm <sup>2</sup>
Wx - Wy	0,95 cm <sup>3</sup> - 0,95 cm <sup>3</sup>
Ix - Iy	1,33 cm <sup>4</sup> - 1,33 cm <sup>4</sup>

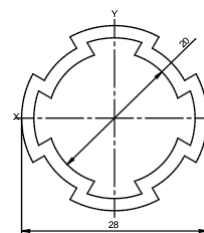

### B10 D28L

VPE / PU	20 ks / pcs.
Délka / Length	6060 mm
Hmotnost / Mass	0,71 kg/m
Plocha / Surface	2,63 cm <sup>2</sup>
Wx - Wy	0,88 cm <sup>3</sup> - 1,41 cm <sup>3</sup>
Ix - Iy	1,02 cm <sup>4</sup> - 1,97 cm <sup>4</sup>

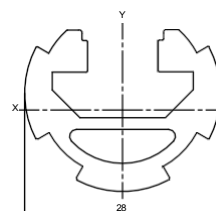
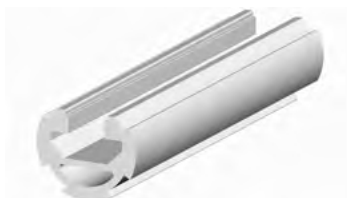

### B D28

VPE / PU	20 ks / pcs.
Délka / Length	6060 mm
Hmotnost / Mass	0,71 kg/m
Plocha / Surface	2,63 cm <sup>2</sup>
Wx - Wy	0,58 cm <sup>3</sup> - 0,58 cm <sup>3</sup>
Ix - Iy	1,61 cm <sup>4</sup> - 1,61 cm <sup>4</sup>

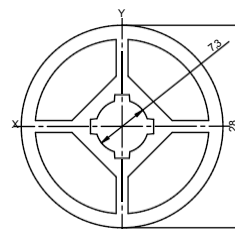





# Série 2

# Série 2



Rozměr mřížky R [mm]

Rozměr mřížky R [mm]

20	30	40	50
			
Drážka 5	Drážka 6	Drážka 8	Drážka 10

WEB



# Série 2

# Série 2

Tolerance  
Tolerance

Délka hrany profilu Délka hrany profilu		Tolerance Tolerances
a [mm]		Vnější rozměr a resp. / Smysl pro proporce a resp.
přes / at	áž / to	Poloha matice n ± [mm] Poloha matice ± [mm]
0	10	±0,1
10	20	±0,15
20	40	±0,2
40	60	±0,3
60	80	±0,4
80	100	±0,45
100	120	±0,50
120	160	±0,6
160	240	±0,8
240	320	±1,50

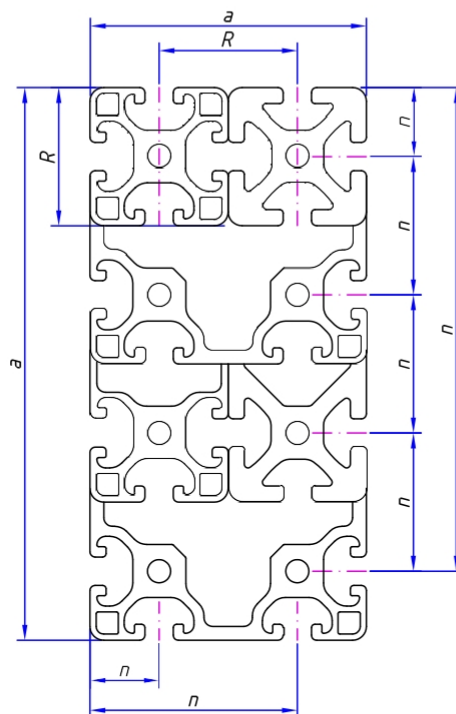

a	5,0 +0,3/0	6,2 +0,3/0	8,0 +0,4/0	10 +0,4/0
b	11,5 +0,3/0	16,3 +0,3/0	20,0 +0,4/0	25 +0,4/0
c	6,35 ±0,15	9,75 +0,2/0	12,25 +0,3/0	1,5 +0,3/0
d	1,8 ±0,1	3,0 +0/-0,25	4,5 +0,3/0	5,3 +0,3/0
e	0,15 ±0,1	0,15 ±0,1	0,2 ±0,1	0,25 ±0,1
d1	4,3 ±0,1	5,0 +0,2/0	6,8 +0/-0,2	8,5 +0,1/-0,2

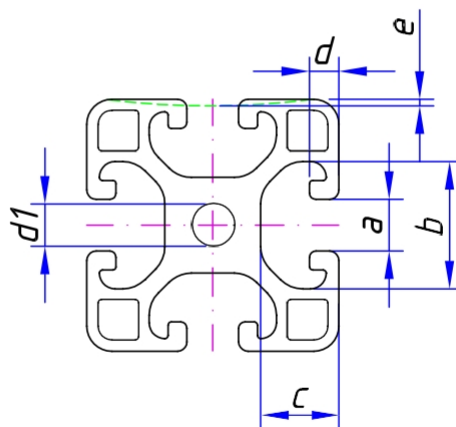

Série 2 Mřížka  
10  
Série 2 Mřížka 10



**I3 1010 SL01**  
**I3 1010 SL02**

VPE / PU	25 ks / pcs.
Délka / Length	1000 mm
Délka / Length	2000 mm
Hmotnost / Mass	0,11 kg/m
Plocha / Surface	0,42 cm <sup>2</sup>
Wx - Wy	0,04 cm <sup>3</sup> - 0,04 cm <sup>3</sup>
Ix - Iy	0,08 cm <sup>4</sup> - 0,08 cm <sup>4</sup>

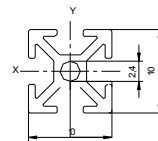

# Série 2 Mřížka 20 Série 2 Mřížka 20



## I5 2020 I5 2020 SL06

VPE / PU	16 ks / pcs.
Délka / Length	3060 a 6060 mm
Hmotnost / rozměry	0,49 kg/m
Plocha / Surface	1,82 cm <sup>2</sup>
Wx - Wy	0,74 cm <sup>3</sup> - 0,74 cm <sup>3</sup>
Ix - Iy	0,74 cm <sup>4</sup> - 0,74 cm <sup>4</sup>

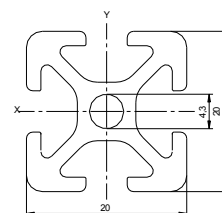

## I5 2020 SE

VPE / PU	16 ks.
Délka / Length	3060 mm
Hmotnost / Mass	0,49 kg/m
Plocha / Surface	1,82 cm <sup>2</sup>
Wx - Wy	0,74 cm <sup>3</sup> - 0,74 cm <sup>3</sup>
Ix - Iy	0,74 cm <sup>4</sup> - 0,74 cm <sup>4</sup>

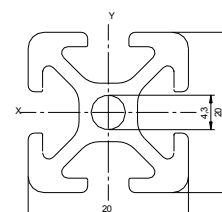

## I5 20203N

VPE / PU	16 ks / pcs.
Délka / Length	3060 mm
Hmotnost / Mass	0,52 kg/m
Plocha / Surface	1,92 cm <sup>2</sup>
Wx - Wy	0,78 cm <sup>3</sup> - 0,74 cm <sup>3</sup>
Ix - Iy	0,82 cm <sup>4</sup> - 0,74 cm <sup>4</sup>

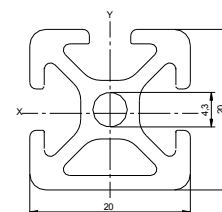

## I5 20202NE

**CR** Čistá místnost

VPE / PU	16 ks.
Délka / Length	3060 mm
Hmotnost / Mass	0,54 kg/m
Plocha / Surface	2,01 cm <sup>2</sup>
Wx - Wy	0,79 cm <sup>3</sup> - 0,79 cm <sup>3</sup>
Ix - Iy	0,82 cm <sup>4</sup> - 0,82 cm <sup>4</sup>

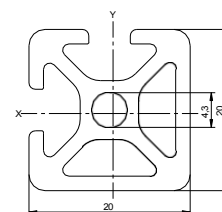

Série 2 Mřížka  
20  
Série 2 Mřížka 20



**I5 20202NP**

**CR** Čistá místnost

VPE / PU	16 ks / pcs.
Délka / Length	3060 mm
Hmotnost / Mass	0,51 kg/m
Plocha / Surface	1,89 cm <sup>2</sup>
Wx - Wy	0,74 cm <sup>3</sup> - 0,81 cm <sup>3</sup>
Ix - Iy	0,74 cm <sup>4</sup> - 0,81 cm <sup>4</sup>

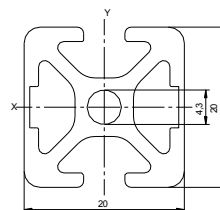

**I5 20201N**

**CR** Čistá místnost

VPE / PU	16 ks / pcs.
Délka / Length	3060 mm
Rozměry / Mass	0,52 kg/m
Plocha / Surface	1,92 cm <sup>2</sup>
Wx - Wy	0,76 cm <sup>3</sup> - 0,81 cm <sup>3</sup>
Ix - Iy	0,78 cm <sup>4</sup> - 0,81 cm <sup>4</sup>

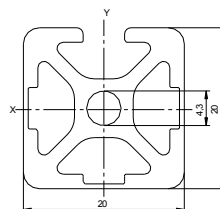

**I5 2040**  
**I5 2040 SL06**

VPE / PU	16 ks / pcs.
Délka / Length	3060 a 6060 mm
Hmotnost / Mass	0,89 kg/m
Plocha / Surface	3,29 cm <sup>2</sup>
Wx - Wy	2,56 cm <sup>3</sup> - 1,40 cm <sup>3</sup>
Ix - Iy	5,12 cm <sup>4</sup> - 1,40 cm <sup>4</sup>

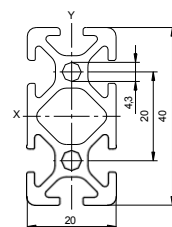

**I5 2040 SE**

VPE / PU	16 ks / pcs.
Délka / Length	3060 mm
Hmotnost / Mass	0,89 kg/m
Plocha / Surface	3,29 cm <sup>2</sup>
Wx - Wy	2,56 cm <sup>3</sup> - 1,40 cm <sup>3</sup>
Ix - Iy	5,12 cm <sup>4</sup> - 1,40 cm <sup>4</sup>

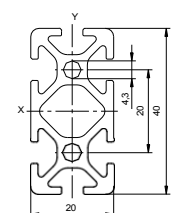

# Série 2 Mřížka 20 Série 2 Mřížka 20



## I5 20404N

VPE / PU	8 ks / pcs.
Délka / Length	3060 mm
Hmotnost / Mass	0,91 kg/m
Plocha / Surface	3,37 cm <sup>2</sup>
Wx - Wy	2,60 cm <sup>3</sup> - 1,44 cm <sup>3</sup>
Ix - Iy	5,20 cm <sup>4</sup> - 1,48 cm <sup>4</sup>

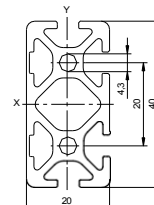

## I5 2060

VPE / PU	5 ks / pcs.
Délka / Length	3060 mm
Hmotnost / Mass	1,28 kg/m
Plocha / Surface	4,76 cm <sup>2</sup>
Wx - Wy	5,36 cm <sup>3</sup> - 2,07 cm <sup>3</sup>
Ix - Iy	16,07 cm <sup>4</sup> - 2,07 cm <sup>4</sup>

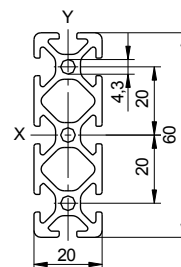

## I5 2080

VPE / PU	8 ks / pcs.
Délka / Length	3060 mm
Hmotnost / Mass	1,66 kg/m
Plocha / Surface	6,15 cm <sup>2</sup>
Wx - Wy	2,72 cm <sup>3</sup> - 9,02 cm <sup>3</sup>
Ix - Iy	2,72 cm <sup>4</sup> - 36,08 cm <sup>4</sup>

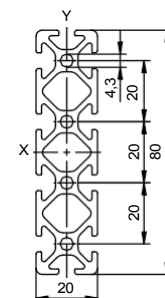

## I5 4040

VPE / PU	8 ks / pcs.
Délka / Length	6060 mm
Hmotnost / Mass	1,38 kg/m
Plocha / Surface	5,10 cm <sup>2</sup>
Wx - Wy	4,62 cm <sup>3</sup> - 4,62 cm <sup>3</sup>
Ix - Iy	9,24 cm <sup>4</sup> - 9,24 cm <sup>4</sup>

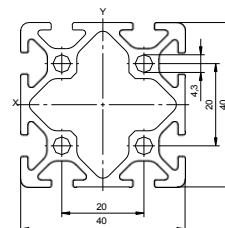

# Série 2 Mřížka 20 Série 2 Mřížka 20



## I5 8,516

VPE / PU	10 ks / pcs.
Délka / Length	3060 mm
Hmotnost / Mass	0,22 kg/m
Plocha / Surface	0,82 cm <sup>2</sup>
Wx - Wy	0,12 cm <sup>3</sup> - 0,28 cm <sup>3</sup>
Ix - Iy	0,06 cm <sup>4</sup> - 0,22 cm <sup>4</sup>

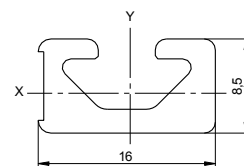

## I5 1020

VPE / PU	16 ks / pcs.
Délka / Length	3060 mm
Hmotnost / rozměry	0,35 kg/m
Plocha / Surface	1,29 cm <sup>2</sup>
Wx - Wy	0,22 cm <sup>3</sup> - 0,53 cm <sup>3</sup>
Ix - Iy	0,12 cm <sup>4</sup> - 0,53 cm <sup>4</sup>

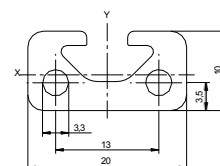

## I5 1040

VPE / PU	16 ks / pcs.
Délka / Length	3060 mm
Hmotnost / Mass	0,64 kg/m
Plocha / Surface	2,39 cm <sup>2</sup>
Wx - Wy	0,45 cm <sup>3</sup> - 1,81 cm <sup>3</sup>
Ix - Iy	0,24 cm <sup>4</sup> - 3,63 cm <sup>4</sup>

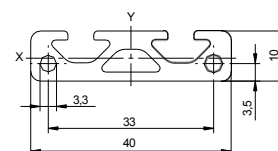

## I5 20R90

VPE / PU	8 ks / pcs.
Délka / Length	3060 mm
Hmotnost / Mass	0,46 kg/m
Plocha / Surface	1,72 cm <sup>2</sup>
Wx - Wy	0,54 cm <sup>3</sup> - 0,54 cm <sup>3</sup>
Ix - Iy	0,58 cm <sup>4</sup> - 0,58 cm <sup>4</sup>

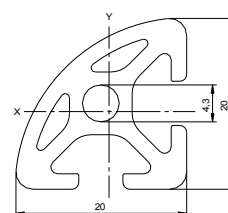

# Série 2 Mřížka 30 Série 2 Mřížka 30



## I6 3030

VPE / PU	16 ks / pcs.
Délka / Length	6060 mm
Hmotnost / Mass	1,24 kg/m
Plocha / Surface	4,59 cm <sup>2</sup>
Wx - Wy	2,75 cm <sup>3</sup> - 2,75 cm <sup>3</sup>
Ix - Iy	4,13 cm <sup>4</sup> - 4,13 cm <sup>4</sup>

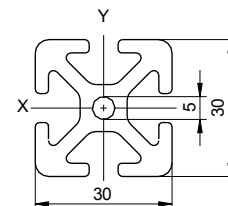

## I6 3030L

VPE / PU	16 ks / pcs.
Délka / Length	6060 mm
Hmotnost / Mass	0,90 kg/m
Plocha / Surface	3,34 cm <sup>2</sup>
Wx - Wy	1,92 cm <sup>3</sup> - 1,92 cm <sup>3</sup>
Ix - Iy	2,88 cm <sup>4</sup> - 2,88 cm <sup>4</sup>

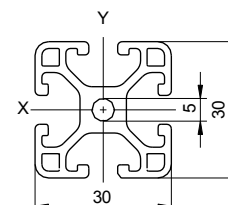

## I6 3030L3N

VPE / PU	8 ks.
Délka / Length	6060 mm
Hmotnost / Mass	0,92 kg/m
Plocha / Surface	3,41 cm <sup>2</sup>
Wx - Wy	1,98 cm <sup>3</sup> - 1,92 cm <sup>3</sup>
Ix - Iy	3,02 cm <sup>4</sup> - 2,88 cm <sup>4</sup>

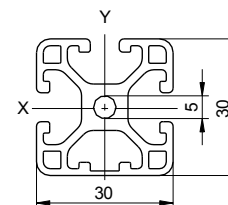

## I6 3030L2NE

**CR** Čistá místnost

VPE / PU	8 ks / pcs.
Délka / Length	6060 mm
Hmotnost / Mass	0,94 kg/m
Plocha / Surface	3,48 cm <sup>2</sup>
Wx - Wy	1,98 cm <sup>3</sup> - 1,98cm <sup>3</sup>
Ix - Iy	3,02 cm <sup>4</sup> - 3,02 cm <sup>4</sup>

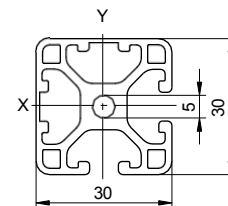

# Série 2 Mřížka 30 Série 2 Mřížka 30



## I6 3030L2NP

**CR** Čistá místnost

VPE / PU	8 ks / pcs.
Délka / Length	6060 mm
Hmotnost / Mass	0,94 kg/m
Plocha / Surface	3,48 cm <sup>2</sup>
Wx - Wy	1,92 cm <sup>3</sup> - 2,11 cm <sup>3</sup>
Ix - Iy	2,89 cm <sup>4</sup> - 3,17 cm <sup>4</sup>

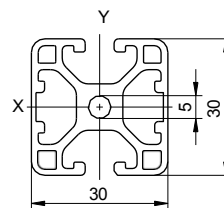

## I6 3030L1N

**CR** Čistá místnost

VPE / PU	8 ks / pcs.
Délka / Length	6060 mm
Hmotnost / rozměry	0,95 kg/m
Plocha / Surface	3,51 cm <sup>2</sup>
Wx - Wy	1,98 cm <sup>3</sup> - 2,06 cm <sup>3</sup>
Ix - Iy	3,03 cm <sup>4</sup> - 3,10 cm <sup>4</sup>

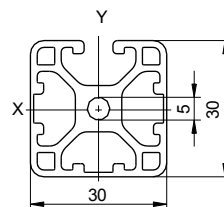

## I6 3060L

VPE / PU	8 ks.
Délka / Length	6060 mm
Hmotnost / Mass	1,60 kg/m
Plocha / Surface	5,94 cm <sup>2</sup>
Wx - Wy	6,93 cm <sup>3</sup> - 3,65 cm <sup>3</sup>
Ix - Iy	20,80 cm <sup>4</sup> - 5,47 cm <sup>4</sup>

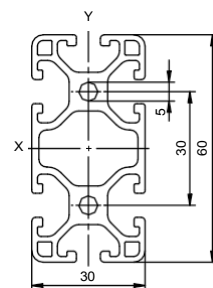

## I6 3060L4N

VPE / PU	4 ks.
Délka / Length	6060 mm
Hmotnost / Mass	1,68 kg/m
Plocha / Surface	6,24 cm <sup>2</sup>
Wx - Wy	3,78 cm <sup>3</sup> - 7,16 cm <sup>3</sup>
Ix - Iy	5,77 cm <sup>4</sup> - 21,47 cm <sup>4</sup>

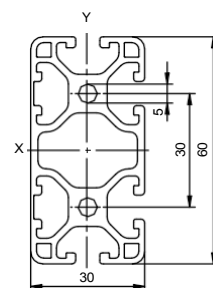

# Série 2 Mřížka 30 Série 2 Mřížka 30



## I6 3060

VPE / PU	8 ks / pcs.
Délka / Length	6060 mm
Hmotnost / Mass	2,24 kg/m
Plocha / Surface	8,31 cm <sup>2</sup>
Wx - Wy	9,63 cm <sup>3</sup> - 5,24 cm <sup>3</sup>
Ix - Iy	28,90 cm <sup>4</sup> - 7,85 cm <sup>4</sup>

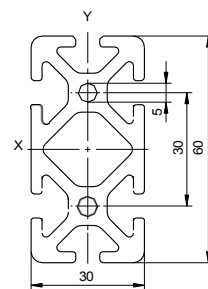

## I6 6060L

VPE / PU	4 ks / pcs.
Délka / Length	6060 mm
Hmotnost / Mass	2,62 kg/m
Plocha / Surface	9,71 cm <sup>2</sup>
Wx - Wy	12,90 cm <sup>3</sup> - 12,90 cm <sup>3</sup>
Ix - Iy	38,69 cm <sup>4</sup> - 38,69 cm <sup>4</sup>

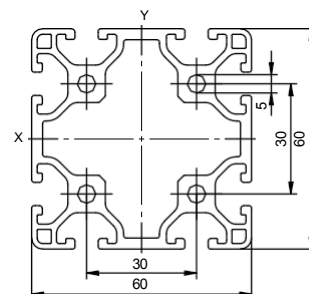

## I6 6060

VPE / PU	4 ks / pcs.
Délka / Length	6060 mm
Hmotnost / Mass	3,54 kg/m
Plocha / Surface	13,10 cm <sup>2</sup>
Wx - Wy	17,71 cm <sup>3</sup> - 17,71 cm <sup>3</sup>
Ix - Iy	53,13 cm <sup>4</sup> - 53,13 cm <sup>4</sup>

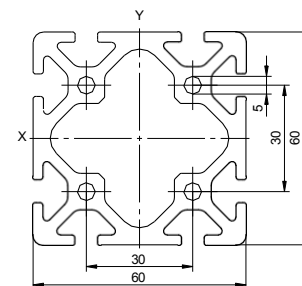

## I6 30120L

VPE / PU	4 ks / pcs.
Délka / Length	6060 mm
Hmotnost / Mass	3,06 kg/m
Plocha / Surface	11,34 cm <sup>2</sup>
Wx - Wy	24,97 cm <sup>3</sup> - 7,21 cm <sup>3</sup>
Ix - Iy	149,85 cm <sup>4</sup> - 10,81 cm <sup>4</sup>

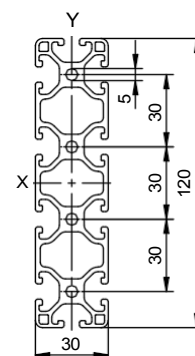

# Série 2 Mřížka 30 Série 2 Mřížka 30



## I6 30120

VPE / PU	4 ks / pcs.
Délka / Length	6060 mm
Hmotnost / Mass	4,25 kg/m
Plocha / Surface	15,73 cm <sup>2</sup>
Wx - Wy	34,55 cm <sup>3</sup> - 10,20 cm <sup>3</sup>
Ix - Iy	207,28 cm <sup>4</sup> - 15,31 cm <sup>4</sup>

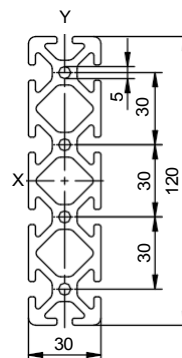

## I6 60120L

VPE / PU	2 ks.
Délka / Length	6060 mm
Hmotnost / Mass	4,88 kg/m
Plocha / Surface	18,07 cm <sup>2</sup>
Wx - Wy	42,04 cm <sup>3</sup> - 24,98 cm <sup>3</sup>
Ix - Iy	252,25 cm <sup>4</sup> - 74,95 cm <sup>4</sup>

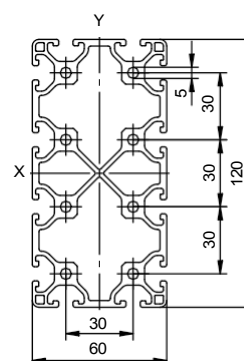
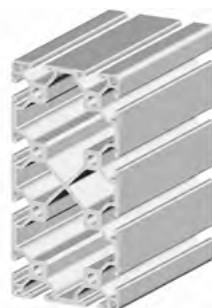

## I6 60120

VPE / PU	2 ks.
Délka / Length	6060 mm
Hmotnost / Mass	6,61 kg/m
Plocha / Surface	24,47 cm <sup>2</sup>
Wx - Wy	57,00 cm <sup>3</sup> - 33,94 cm <sup>3</sup>
Ix - Iy	341,99 cm <sup>4</sup> - 101,82 cm <sup>4</sup>

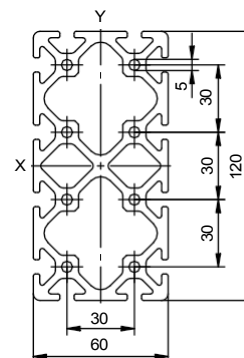

## I6 30LR90

VPE / PU	8 ks.
Délka / Length	3060 mm
Hmotnost / Mass	0,81 kg/m
Plocha / Surface	2,99 cm <sup>2</sup>
Wx - Wy	1,30 cm <sup>3</sup> - 1,30 cm <sup>3</sup>
Ix - Iy	2,14 cm <sup>4</sup> - 2,14 cm <sup>4</sup>

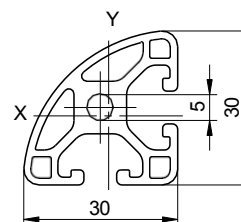

# Série 2 Mřížka 30 Série 2 Mřížka 30



## I6 3030L45

VPE / PU	8 ks / pcs.
Délka / Length	3060 mm
Hmotnost / Mass	0,82 kg/m
Plocha / Surface	3,05 cm <sup>2</sup>
Wx - Wy	1,32 cm <sup>3</sup> - 1,32 cm <sup>3</sup>
Ix - Iy	2,20 cm <sup>4</sup> - 2,20 cm <sup>4</sup>

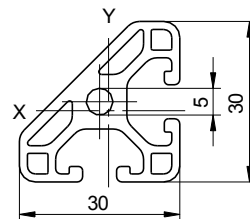

## I6 1230L

VPE / PU	10 ks / pcs.
Délka / Length	3060 mm
Hmotnost / rozměry	0,43 kg/m
Plocha / Surface	1,58 cm <sup>2</sup>
Wx - Wy	0,41 cm <sup>3</sup> - 0,98 cm <sup>3</sup>
Ix - Iy	0,26 cm <sup>4</sup> - 1,47 cm <sup>4</sup>

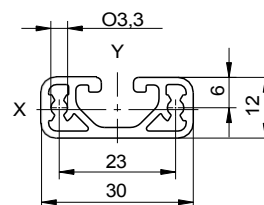

## I6 1260L

VPE / PU	10 ks / pcs.
Délka / Length	3060 mm
Hmotnost / Mass	0,81 kg/m
Plocha / Surface	3,01 cm <sup>2</sup>
Wx - Wy	0,85 cm <sup>3</sup> - 3,35 cm <sup>3</sup>
Ix - Iy	0,55 cm <sup>4</sup> - 10,04 cm <sup>4</sup>

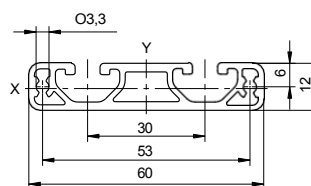

Série 2 Mřížka  
30  
Série 2 Mřížka 30



**I8 3030**

Balení / PU	16 ks / pcs.
Délka / Length	6060 mm
Hmotnost / Mass	0,86 kg/m
Plocha / Surface	3,19 cm <sup>2</sup>
Wx - Wy	2,05 cm <sup>3</sup> - 2,05 cm <sup>3</sup>
Ix - Iy	3,08 cm <sup>4</sup> - 3,08 cm <sup>4</sup>

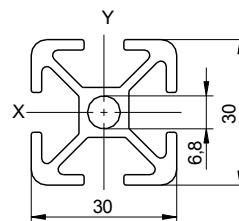

**I8 3060**

VPE / PU	8 ks / pcs.
Délka / Length	6060 mm
Hmotnost / Mass	1,78 kg/m
Plocha / Surface	6,61 cm <sup>2</sup>
Wx - Wy	6,92 cm <sup>3</sup> - 4,24 cm <sup>3</sup>
Ix - Iy	20,82 cm <sup>4</sup> - 6,38 cm <sup>4</sup>

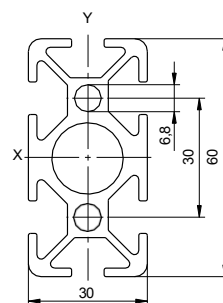

# Série 2 Mřížka 40 Série 2 Mřížka 40



## I8 4040E I8 4040E PAL

**PAL**

VPE / PU	16 ks / pcs.
VPE / PU (PAL)	108 ks / pcs.
Délka / Length	6060 mm
Hmotnost / Mass	1,48 kg/m
Plocha / Surface	5,47 cm <sup>2</sup>
Wx - Wy	4,06 cm <sup>3</sup> - 4,06 cm <sup>3</sup>
Ix - Iy	8,12 cm <sup>4</sup> - 8,12 cm <sup>4</sup>

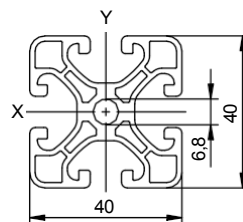

## I8 4040E2NP

**CR** Čistá místnost

VPE / PU	16 ks / pcs.
Délka / Length	6060 mm
Hmotnost / Mass	1,35 kg/m
Plocha / Surface	4,98 cm <sup>2</sup>
Wx - Wy	4,07 cm <sup>3</sup> - 4,38 cm <sup>3</sup>
Ix - Iy	8,15 cm <sup>4</sup> - 8,77 cm <sup>4</sup>

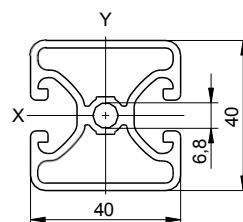
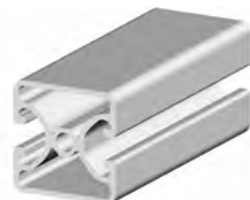

## I8 4040L, I8 4040L PAL I8 4040L SL03

**PAL**

VPE / PU	16 ks / pcs.
VPE / PU (PAL)	108 ks / pcs.
VPE / PU (SL03)	16 ks / pcs.
Délka / Length	6060 a 3060 mm
Hmotnost / Mass	1,75 kg/m
Plocha / Surface	6,48 cm <sup>2</sup>
Wx - Wy	4,59 cm <sup>3</sup> - 4,59 cm <sup>3</sup>
Ix - Iy	9,18 cm <sup>4</sup> - 9,18 cm <sup>4</sup>

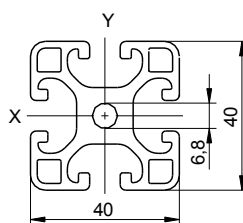

## I8 4040L SE

VPE / PU	16 ks / pcs.
Délka / Length	6060 mm
Hmotnost / Mass	1,75 kg/m
Plocha / Surface	6,48 cm <sup>2</sup>
Wx - Wy	4,59 cm <sup>3</sup> - 4,59 cm <sup>3</sup>
Ix - Iy	9,18 cm <sup>4</sup> - 9,18 cm <sup>4</sup>

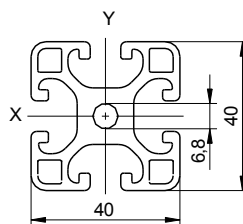

# Série 2 Mřížka 40 Série 2 Mřížka 40



## I8 4040 I8 4040 PAL

**PAL**

VPE / PU	16 ks / pcs.
VPE / PU (PAL)	72 ks / pcs.
Délka / Length	6060 mm
Hmotnost / Mass	2,47 kg/m
Plocha / Surface	9,14 cm <sup>2</sup>
Wx - Wy	7,07 cm <sup>3</sup> - 7,07 cm <sup>3</sup>
Ix - Iy	14,14 cm <sup>4</sup> - 14,14 cm <sup>4</sup>

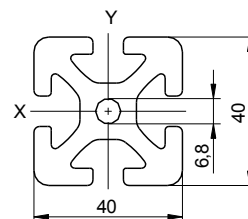

## I8 4040L3N

VPE / PU	16 ks / pcs.
Délka / Length	6060 mm
Hmotnost / Mass	1,80 kg/m
Plocha / Surface	6,65 cm <sup>2</sup>
Wx - Wy	4,78 cm <sup>3</sup> - 4,60 cm <sup>3</sup>
Ix - Iy	9,80 cm <sup>4</sup> - 9,19 cm <sup>4</sup>

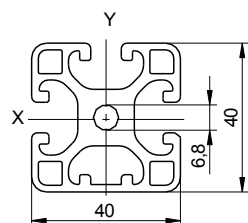

## I8 4040L2NE

**CR** Čistá místnost

VPE / PU	16 ks / pcs.
Délka / Length	6060 mm
Hmotnost / Mass	1,84 kg/m
Plocha / Surface	6,83 cm <sup>2</sup>
Wx - Wy	4,79 cm <sup>3</sup> - 4,79 cm <sup>3</sup>
Ix - Iy	9,81 cm <sup>4</sup> - 9,81 cm <sup>4</sup>

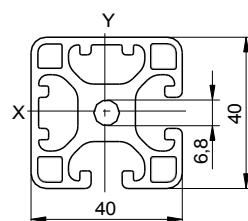
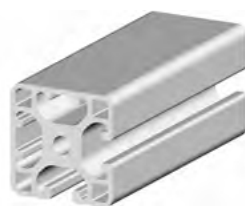

## I8 4040L2NP

**CR** Čistá místnost

VPE / PU	16 ks / pcs.
Délka / Length	6060 mm
Hmotnost / Mass	1,84 kg/m
Plocha / Surface	6,83 cm <sup>2</sup>
Wx - Wy	5,22 cm <sup>3</sup> - 4,60 cm <sup>3</sup>
Ix - Iy	10,45 cm <sup>4</sup> - 9,20 cm <sup>4</sup>

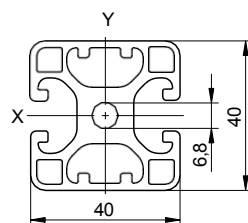
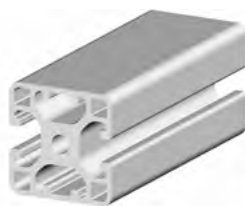

# Série 2 Mřížka 40 Série 2 Mřížka 40



## I8 4040L1N

**CR** Čistá místnost

VPE / PU	8 ks / pcs.
Délka / Length	6060 mm
Hmotnost / Mass	1,89 kg/m
Plocha / Surface	7,00 cm <sup>2</sup>
Wx - Wy	4,80 cm <sup>3</sup> - 5,23 cm <sup>3</sup>
Ix - Iy	9,82 cm <sup>4</sup> - 10,46 cm <sup>4</sup>

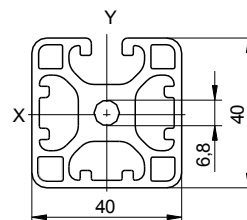

## I8 4040LON

**CR** Čistá místnost

VPE / PU	16 ks / pcs.
Délka / Length	6060 mm
Hmotnost / Mass	1,94 kg/m
Plocha / Surface	7,18 cm <sup>2</sup>
Wx - Wy	5,24 cm <sup>3</sup> - 5,24 cm <sup>3</sup>
Ix - Iy	10,47 cm <sup>4</sup> - 10,47 cm <sup>4</sup>

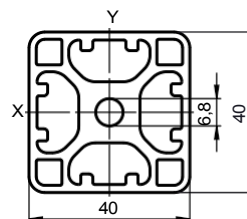
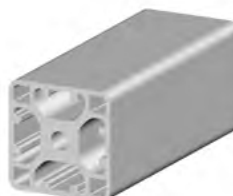

## I8 4080E I8 4080E PAL

**PAL**

VPE / PU	8 ks.
VPE / PU (PAL)	72 ks.
Délka / Length	6060 mm
Hmotnost / Mass	2,48 kg/m
Plocha / Surface	9,18 cm <sup>2</sup>
Wx - Wy	15,05 cm <sup>3</sup> - 7,96 cm <sup>3</sup>
Ix - Iy	60,20 cm <sup>4</sup> - 15,93 cm <sup>4</sup>

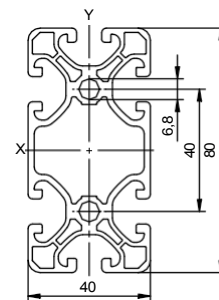

## I8 4080E3NE

**CR** Čistá místnost

VPE / PU	8 ks / pcs.
Délka / Length	6060 mm
Hmotnost / Mass	2,29 kg/m
Plocha / Surface	8,46 cm <sup>2</sup>
Wx - Wy	13,83 cm <sup>3</sup> - 7,82 cm <sup>3</sup>
Ix - Iy	56,50 cm <sup>4</sup> - 15,97 cm <sup>4</sup>

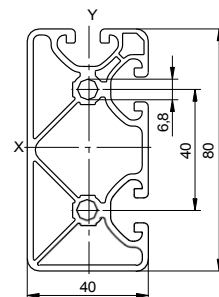

# Série 2 Mřížka 40 Série 2 Mřížka 40



## I8 4080E2NP

**CR** Čistá místnost

VPE / PU	8 ks / pcs.
Délka / Length	6060 mm
Hmotnost / rozměry	2,23 kg/m
Plocha / Surface	8,26 cm <sup>2</sup>
Wx - Wy	14,24 cm <sup>3</sup> - 7,85 cm <sup>3</sup>
Ix - Iy	56,96 cm <sup>4</sup> - 15,69 cm <sup>4</sup>

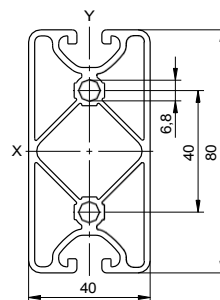

## I8 4080E4NP

VPE / PU	8 ks / pcs.
Délka / Length	6060 mm
Hmotnost / Mass	2,33 kg/m
Plocha / Surface	8,63 cm <sup>2</sup>
Wx - Wy	14,04 cm <sup>3</sup> - 8,19 cm <sup>3</sup>
Ix - Iy	56,15 cm <sup>4</sup> - 16,37 cm <sup>4</sup>

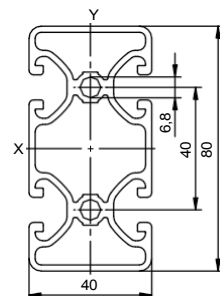

## I8 4080L, I8 4080L PAL I8 4080L SL03

**PAL**

VPE / PU	8 ks / pcs.
VPE / PU (PAL)	63 ks.
Balení / PU (SL03)	8 ks / pcs.
Délka / Length	6060 a 3060 mm
Hmotnost / rozměry	3,05 kg/m
Plocha / Surface	11,31 cm <sup>2</sup>
Wx - Wy	17,52 cm <sup>3</sup> - 8,47 cm <sup>3</sup>
Ix - Iy	70,07 cm <sup>4</sup> - 16,93 cm <sup>4</sup>

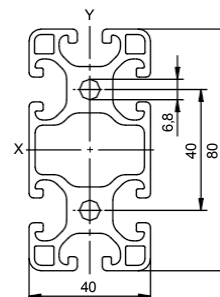

## I8 4080L SE

VPE / PU	8 ks / pcs.
Délka / Length	6060
Hmotnost / Mass	3,05 kg/m
Plocha / Surface	11,31 cm <sup>2</sup>
Wx - Wy	17,52 cm <sup>3</sup> - 8,47 cm <sup>3</sup>
Ix - Iy	70,07 cm <sup>4</sup> - 16,93 cm <sup>4</sup>

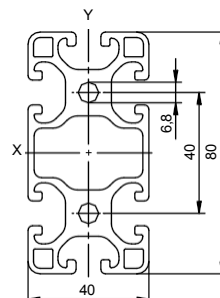

# Série 2 Mřížka 40 Série 2 Mřížka 40



## I8 4080 I8 4080 PAL

**PAL**

VPE / PU	8 ks / pcs.
VPE / PU (PAL)	36 ks / pcs.
Délka / Length	6060 mm
Hmotnost / Mass	4,52 kg/m
Plocha / Surface	16,74 cm <sup>2</sup>
Wx - Wy	25,35 cm <sup>3</sup> - 13,61 cm <sup>3</sup>
Ix - Iy	101,41 cm <sup>4</sup> - 27,21 cm <sup>4</sup>

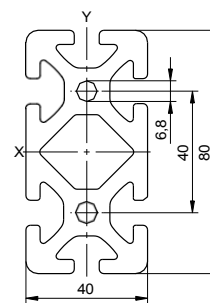

## I8 4080L4N

VPE / PU	8 ks.
Délka / Length	6060 mm
Hmotnost / Mass	3,15 kg/m
Plocha / Surface	11,66 cm <sup>2</sup>
Wx - Wy	17,87 cm <sup>3</sup> - 8,83 cm <sup>3</sup>
Ix - Iy	71,49 cm <sup>4</sup> - 18,16 cm <sup>4</sup>

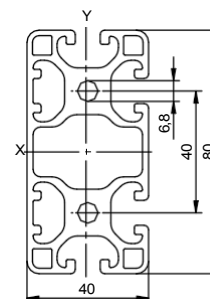

## I8 4080L5N

VPE / PU	8 ks.
Délka / Length	6060 mm
Hmotnost / Mass	3,10 kg/m
Plocha / Surface	11,47 cm <sup>2</sup>
Wx - Wy	17,87 cm <sup>3</sup> - 8,47 cm <sup>3</sup>
Ix - Iy	72,46 cm <sup>4</sup> - 16,94 cm <sup>4</sup>

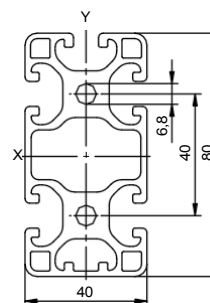

## I8 4080L3NE

**CR** Čistá místnost

VPE / PU	8 ks / pcs.
Délka / Length	6060 mm
Hmotnost / Mass	3,16 kg/m
Plocha / Surface	11,72 cm <sup>2</sup>
Wx - Wy	18,19 cm <sup>3</sup> - 8,71 cm <sup>3</sup>
Ix - Iy	73,74 cm <sup>4</sup> - 17,86 cm <sup>4</sup>

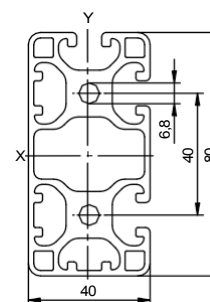

# Série 2 Mřížka 40 Série 2 Mřížka 40



## I8 408080L

VPE / PU	4 ks.
Délka / Length	6060 mm
Hmotnost / Mass	4,80 kg/m
Plocha / Surface	17,78 cm <sup>2</sup>
Wx - Wy	20,69 cm <sup>3</sup> - 20,69 cm <sup>3</sup>
Ix - Iy	96,07 cm <sup>4</sup> - 96,07 cm <sup>4</sup>

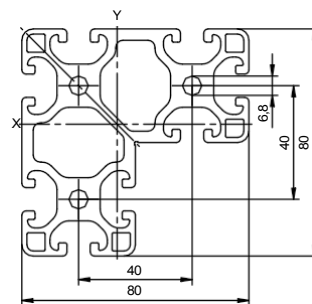

## I8 8080E

VPE / PU	4 ks.
Délka / Length	6060 mm
Hmotnost / Mass	4,08 kg/m
Plocha / Surface	15,12 cm <sup>2</sup>
Wx - Wy	25,83 cm <sup>3</sup> - 25,83 cm <sup>3</sup>
Ix - Iy	103,32 cm <sup>4</sup> - 103,32 cm <sup>4</sup>

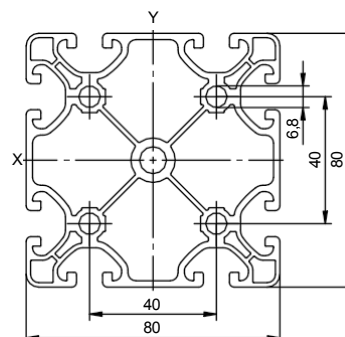

## I8 8080L I8 8080L PAL

**PAL**

VPE / PU	4 ks / pcs.
Balení / PU (PAL)	36 ks / pcs.
Délka / Length	6060 mm
Hmotnost / Mass	5,33 kg/m
Plocha / Surface	19,75 cm <sup>2</sup>
Wx - Wy	33,72 cm <sup>3</sup> - 33,72 cm <sup>3</sup>
Ix - Iy	134,90 cm <sup>4</sup> - 134,90 cm <sup>4</sup>

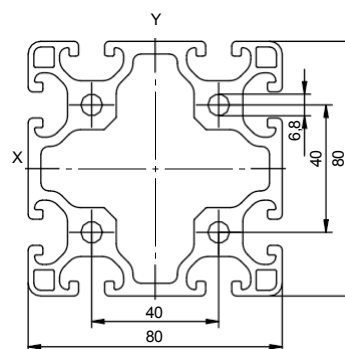

## I8 8080L SE

Balení / PU	4 ks / pcs.
Délka / Length	6060 mm
Hmotnost / Mass	5,33 kg/m
Plocha / Surface	19,75 cm <sup>2</sup>
Wx - Wy	33,72 cm <sup>3</sup> - 33,72 cm <sup>3</sup>
Ix - Iy	134,90 cm <sup>4</sup> - 134,90 cm <sup>4</sup>

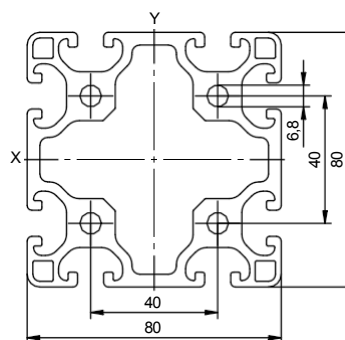

# Série 2 Mřížka 40 Série 2 Mřížka 40



## I8 8080 I8 8080 PAL

**PAL**

VPE / PU	4 ks / pcs.
Balení / PU (PAL)	24 ks / pcs.
Délka / Length	6060 mm
Hmotnost / Mass	7,17 kg/m
Plocha / Surface	26,57 cm <sup>2</sup>
Wx - Wy	47,01 cm <sup>3</sup> - 47,01 cm <sup>3</sup>
Ix - Iy	188,05 cm <sup>4</sup> - 188,05 cm <sup>4</sup>

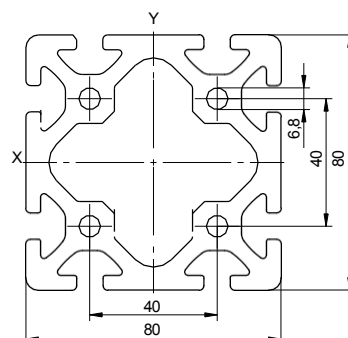

## I8 8080L6N

VPE / PU	4 ks / pcs.
Délka / Length	6060 mm
Hmotnost / Mass	5,43 kg/m
Plocha / Surface	20,10 cm <sup>2</sup>
Wx - Wy	34,08 cm <sup>3</sup> - 34,45 cm <sup>3</sup>
Ix - Iy	136,32 cm <sup>4</sup> - 140,13 cm <sup>4</sup>

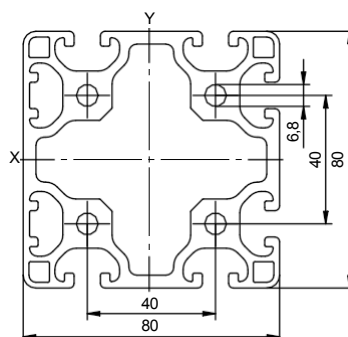

## I8 8080L4NE

VPE / PU	4 ks / pcs.
Délka / Length	6060 mm
Hmotnost / Mass	5,52 kg/m
Plocha / Surface	20,45 cm <sup>2</sup>
Wx - Wy	34,81 cm <sup>3</sup> - 34,81 cm <sup>3</sup>
Ix - Iy	141,55 cm <sup>4</sup> - 141,55 cm <sup>4</sup>

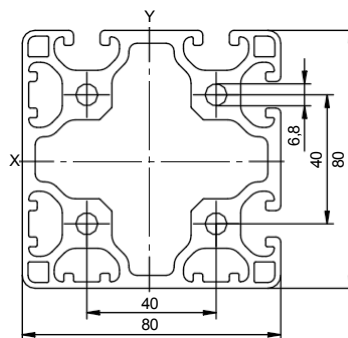

## I8 8080LON

**CR** Čistá místnost

VPE / PU	4 ks / pcs.
Délka / Length	6060 mm
Hmotnost / Mass	5,71 kg/m
Plocha / Surface	21,15 cm <sup>2</sup>
Wx - Wy	37,10 cm <sup>3</sup> - 37,10 cm <sup>3</sup>
Ix - Iy	148,39 cm <sup>4</sup> - 148,39 cm <sup>4</sup>

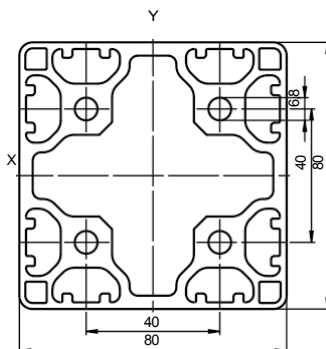
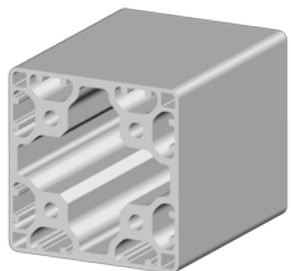

# Série 2 Mřížka 40 Série 2 Mřížka 40



## I8 8080L45

VPE / PU	4 ks.
Délka / Length	6060 mm
Hmotnost / Mass	5,08 kg/m
Plocha / Surface	18,86 cm <sup>2</sup>
Wx - Wy	24,16 cm <sup>3</sup> - 24,16 cm <sup>3</sup>
Ix - Iy	109,10 cm <sup>4</sup> - 109,10 cm <sup>4</sup>

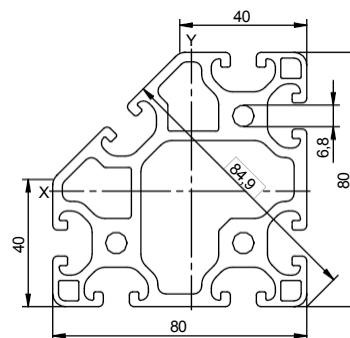

## I8 8080L4NE45

**CR** Čistá místnost

VPE / PU	4 ks.
Délka / Length	6060 mm
Hmotnost / Mass	5,19 kg/m
Plocha / Surface	19,21 cm <sup>2</sup>
Wx - Wy	25,66 cm <sup>3</sup> - 25,66 cm <sup>3</sup>
Ix - Iy	114,20 cm <sup>4</sup> - 114,20 cm <sup>4</sup>

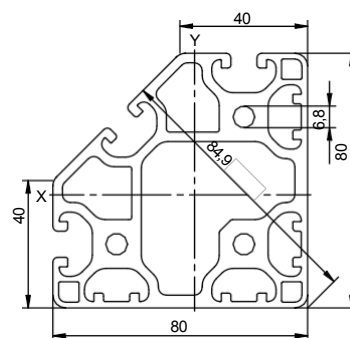

## I8 80AP

VPE / PU	10 ks / pcs.
Délka / Length	4150 mm
Hmotnost / Mass	0,55 kg/m
Plocha / Surface	2,03 cm <sup>2</sup>

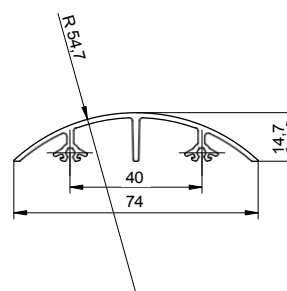

## I8 40120L

VPE / PU	5 ks / pcs.
Délka / Length	6060 mm
Hmotnost / Mass	4,36 kg/m
Plocha / Surface	16,14 cm <sup>2</sup>
Wx - Wy	36,91 cm <sup>3</sup> - 12,34 cm <sup>3</sup>
Ix - Iy	221,43 cm <sup>4</sup> - 24,69 cm <sup>4</sup>

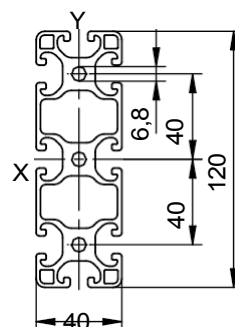

# Série 2 Mřížka 40 Série 2 Mřížka 40



## I8 40120L5N

VPE / PU	5 ks / pcs.
Délka / Length	6060 mm
Hmotnost / Mass	4,45 kg/m
Plocha / Surface	16,48 cm <sup>2</sup>
Wx - Wy	37,66 cm <sup>3</sup> - 12,62 cm <sup>3</sup>
Ix - Iy	225,97 cm <sup>4</sup> - 25,95 cm <sup>4</sup>

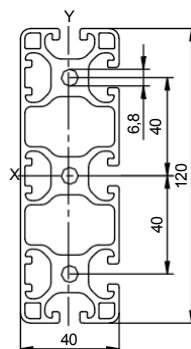
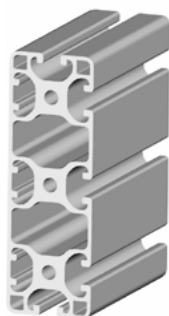

## I8 40120

VPE / PU	5 ks / pcs.
Délka / Length	6060 mm
Hmotnost / Mass	6,57 kg/m
Plocha / Surface	24,33 cm <sup>2</sup>
Wx - Wy	53,76 cm <sup>3</sup> - 20,14 cm <sup>3</sup>
Ix - Iy	322,57 cm <sup>4</sup> - 40,28 cm <sup>4</sup>

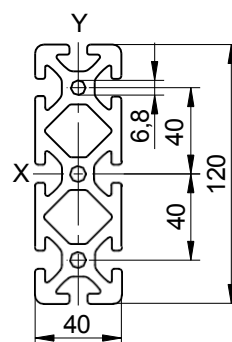

## I8 40160L

VPE / PU	4 ks.
Délka / Length	6060 mm
Hmotnost / Mass	5,66 kg/m
Plocha / Surface	20,97 cm <sup>2</sup>
Wx - Wy	62,74 cm <sup>3</sup> - 16,22 cm <sup>3</sup>
Ix - Iy	501,91 cm <sup>4</sup> - 32,44 cm <sup>4</sup>

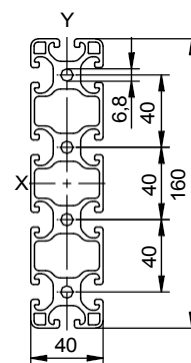

## I8 40160

VPE / PU	4 ks / pcs.
Délka / Length	6060 mm
Hmotnost / Mass	8,62 kg/m
Plocha / Surface	31,93 cm <sup>2</sup>
Wx - Wy	92,30 cm <sup>3</sup> - 26,67 cm <sup>3</sup>
Ix - Iy	738,38 cm <sup>4</sup> - 53,34 cm <sup>4</sup>

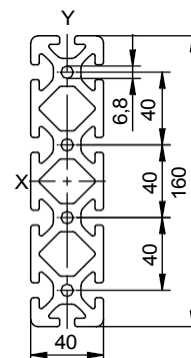

# Série 2 Mřížka 40 Série 2 Mřížka 40



## I8 40160L6N

VPE / PU	4 ks / pcs.
Délka / Length	6060 mm
Hmotnost / Mass	5,85 kg/m
Plocha / Surface	21,67 cm <sup>2</sup>
Wx - Wy	64,49 cm <sup>3</sup> - 16,93 cm <sup>3</sup>
Ix - Iy	515,93 cm <sup>4</sup> - 34,89 cm <sup>4</sup>

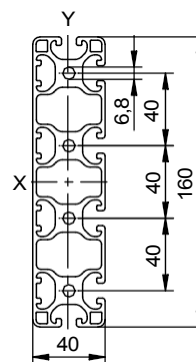

## I8 40200

VPE / PU	2 ks / pcs.
Délka / Length	6060 mm
Hmotnost / Mass	10,66 kg/m
Plocha / Surface	39,50 cm <sup>2</sup>
Wx - Wy	140,90 cm <sup>3</sup> - 33,19 cm <sup>3</sup>
Ix - Iy	1409,02 cm <sup>4</sup> - 66,39 cm <sup>4</sup>

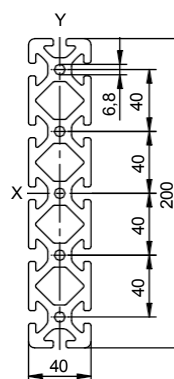

## I8 80120L

VPE / PU	2 ks / pcs.
Délka / Length	6060 mm
Hmotnost / Mass	8,12 kg/m
Plocha / Surface	30,08 cm <sup>2</sup>
Wx - Wy	68,44 cm <sup>3</sup> - 50,69 cm <sup>3</sup>
Ix - Iy	422,46 cm <sup>4</sup> - 202,75 cm <sup>4</sup>

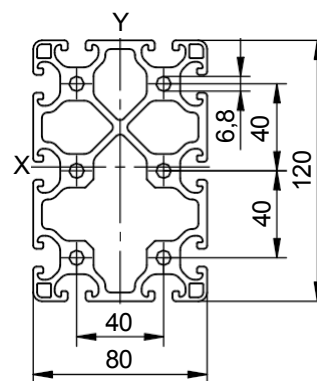
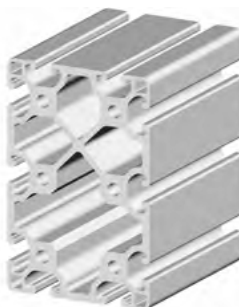

## I8 80120

VPE / PU	2 ks / pcs.
Délka / Length	6060 mm
Hmotnost / Mass	10,76 kg/m
Plocha / Surface	39,86 cm <sup>2</sup>
Wx - Wy	92,99 cm <sup>3</sup> - 68,66 cm <sup>3</sup>
Ix - Iy	574,22 cm <sup>4</sup> - 274,63 cm <sup>4</sup>

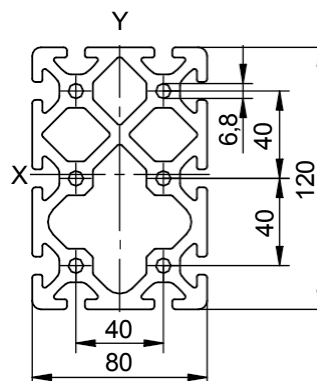
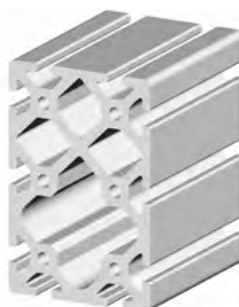

# Série 2 Mřížka 40 Série 2 Mřížka 40



## I8 120120

VPE / PU	1 ks / pcs.
Délka / Length	6060 mm
Hmotnost / Mass	12,34 kg/m
Plocha / Surface	45,74 cm <sup>2</sup>
Wx - Wy	132,81 cm <sup>3</sup> - 132,81 cm <sup>3</sup>
Ix - Iy	796,87 cm <sup>4</sup> - 796,87 cm <sup>4</sup>

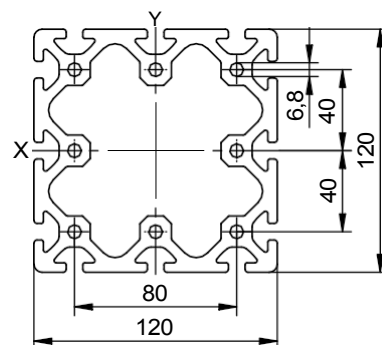

## I8 80160L

VPE / PU	2 ks. / pcs.
Délka / Length	6060 mm
Hmotnost / Mass	10,05 kg/m
Plocha / Surface	37,24 cm <sup>2</sup>
Wx - Wy	112,76 cm <sup>3</sup> - 66,44 cm <sup>3</sup>
Ix - Iy	902,00 cm <sup>4</sup> - 265,74 cm <sup>4</sup>

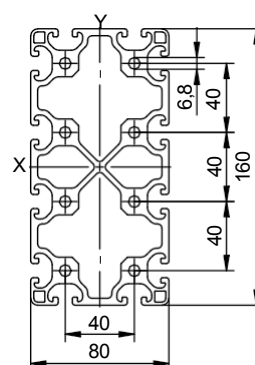

## I8 80160

VPE / PU	2 ks / pcs.
Délka / Length	6060 mm
Hmotnost / Mass	13,46 kg/m
Plocha / Surface	49,85 cm <sup>2</sup>
Wx - Wy	153,29 cm <sup>3</sup> - 90,75 cm <sup>3</sup>
Ix - Iy	1226,29 cm <sup>4</sup> - 362,27 cm <sup>4</sup>

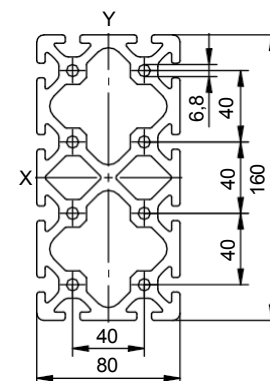

## I8 160160

VPE / PU	1 ks / pcs.
Délka / Length	6060 mm
Rozměry / Mass	19,91 kg/m
Plocha / Surface	73,75 cm <sup>2</sup>
Wx - Wy	293,46 cm <sup>3</sup> - 293,46 cm <sup>3</sup>
Ix - Iy	2347,67 cm <sup>4</sup> - 2347,67 cm <sup>4</sup>

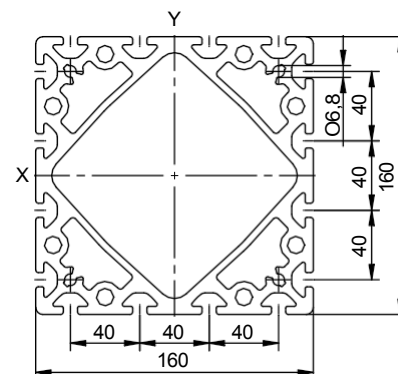
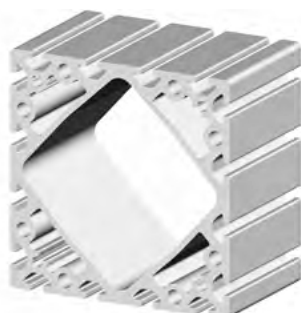

Série 2 Mřížka  
40  
Série 2 Mřížka 40



**I8 1640E**  
**I8 1640E SL06**

VPE / PU	10 ks / pcs.
Délka / Length	3060 mm
Délka / Length	6060 mm
Hmotnost / Mass	0,62 kg/m
Plocha / Surface	2,28 cm <sup>2</sup>
Wx - Wy	0,82 cm <sup>3</sup> - 1,69 cm <sup>3</sup>
Ix - Iy	0,67 cm <sup>4</sup> - 3,38 cm <sup>4</sup>

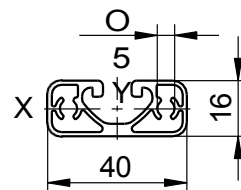

**I8 1640**  
**I8 1640 SL06**

VPE / PU	10 ks / pcs.
Délka / Length	3060 mm
Délka / Length	6060 mm
Hmotnost / rozměry	1,16 kg/m
Plocha / Surface	4,28 cm <sup>2</sup>
Wx - Wy	1,27 cm <sup>3</sup> - 3,47 cm <sup>3</sup>
Ix - Iy	1,09 cm <sup>4</sup> - 6,95 cm <sup>4</sup>

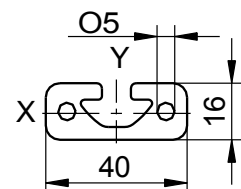

**I8 1680E**

VPE / PU	10 ks / pcs.
Délka / Length	3060 mm
Hmotnost / Mass	1,31 kg/m
Plocha / Surface	4,86 cm <sup>2</sup>
Wx - Wy	1,90 cm <sup>3</sup> - 7,31 cm <sup>3</sup>
Ix - Iy	1,59 cm <sup>4</sup> - 29,24 cm <sup>4</sup>

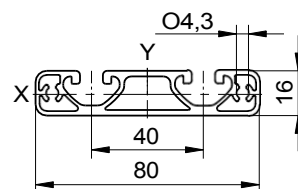

**I8 1680**

VPE / PU	10 ks / pcs.
Délka / Length	3060 mm
Hmotnost / Mass	2,16 kg/m
Plocha / Surface	8,01 cm <sup>2</sup>
Wx - Wy	2,62 cm <sup>3</sup> - 12,34 cm <sup>3</sup>
Ix - Iy	2,20 cm <sup>4</sup> - 49,34 cm <sup>4</sup>

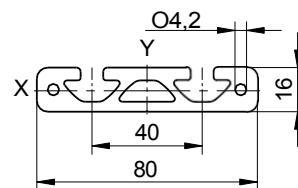

# Série 2 Mřížka 40 Série 2 Mřížka 40



## I8 16160

VPE / PU	5 ks / pcs.
Délka / Length	3060 mm
Hmotnost / Mass	3,70 kg/m
Plocha / Surface	13,69 cm <sup>2</sup>
Wx - Wy	4,19 cm <sup>3</sup> - 38,05 cm <sup>3</sup>
Ix - Iy	3,76 cm <sup>4</sup> - 304,40 cm <sup>4</sup>

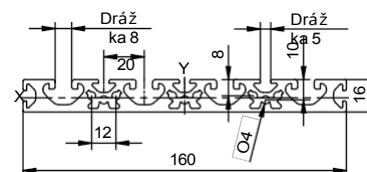

## I8 28160

VPE / PU	5 ks / pcs.
Délka / Length	6060 mm
Hmotnost / Mass	8,37 kg/m
Plocha / Surface	30,99 cm <sup>2</sup>
Wx - Wy	90,76 cm <sup>3</sup> - 14,50 cm <sup>3</sup>
Ix - Iy	726,07 cm <sup>4</sup> - 20,75 cm <sup>4</sup>

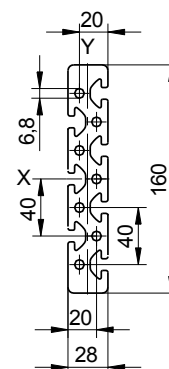

## I8 28200

VPE / PU	2 ks.
Délka / Length	6060 mm
Hmotnost / Mass	10,33 kg/m
Plocha / Surface	38,27 cm <sup>2</sup>
Wx - Wy	138,13 cm <sup>3</sup> - 18,03 cm <sup>3</sup>
Ix - Iy	1381,36 cm <sup>4</sup> - 25,71 cm <sup>4</sup>

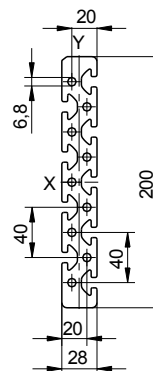

## I8 28240

VPE / PU	2 ks.
Délka / Length	6060 mm
Hmotnost / Mass	12,29 kg/m
Plocha / Surface	45,70 cm <sup>2</sup>
Wx - Wy	21,30 cm <sup>3</sup> - 195,60 cm <sup>3</sup>
Ix - Iy	50,25 cm <sup>4</sup> - 23,47 cm <sup>4</sup>

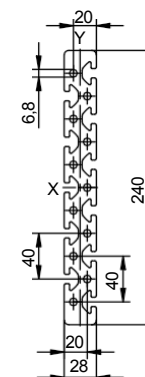

# Série 2 Mřížka 40 Série 2 Mřížka 40



## I8 4032L

VPE / PU	10 ks / pcs.
Délka / Length	6060 mm
Rozměry / Mass	1,32 kg/m
Plocha / Surface	4,90 cm <sup>2</sup>
Wx - Wy	3,10 cm <sup>3</sup> - 3,52 cm <sup>3</sup>
Ix - Iy	5,00 cm <sup>4</sup> - 7,03 cm <sup>4</sup>

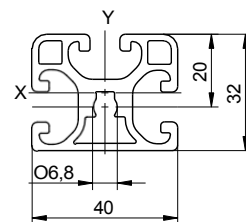

## I8 8032L

VPE / PU	5 ks / pcs.
Délka / Length	6060 mm
Hmotnost / Mass	2,33 kg/m
Plocha / Surface	8,63 cm <sup>2</sup>
Wx - Wy	5,90 cm <sup>3</sup> - 13,29 cm <sup>3</sup>
Ix - Iy	9,44 cm <sup>4</sup> - 53,14 cm <sup>4</sup>

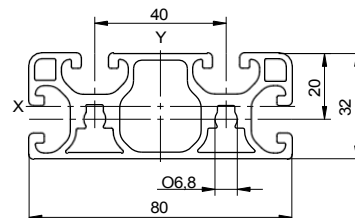

## I8 20152

VPE / PU	4 ks.
Délka / Length	6060 mm
Hmotnost / rozměry	4,93 kg/m
Plocha / Surface	18,27 cm <sup>2</sup>
Wx - Wy	7,35 cm <sup>3</sup> - 46,19 cm <sup>3</sup>
Ix - Iy	7,56 cm <sup>4</sup> - 350,58 cm <sup>4</sup>

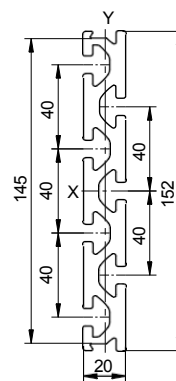

Série 2 Mřížka  
40  
Série 2 Mřížka 40



**I8 2055**

VPE / PU	4 ks / pcs.
Délka / Length	6060 mm
Hmotnost / rozměry	1,48 kg/m
Plocha / Surface	5,49 cm <sup>2</sup>
Wx - Wy	1,93 cm <sup>3</sup> - 3,91 cm <sup>3</sup>
Ix - Iy	2,02 cm <sup>4</sup> - 10,79 cm <sup>4</sup>

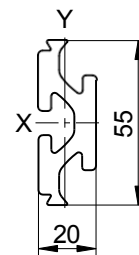

**I8 3218**

VPE / PU	10 ks / pcs.
Délka / Length	6060 mm
Hmotnost / Mass	0,67 kg/m
Plocha / Surface	2,48 cm <sup>2</sup>
Wx - Wy	1,15 cm <sup>3</sup> - 1,22 cm <sup>3</sup>
Ix - Iy	1,87 cm <sup>4</sup> - 1,10 cm <sup>4</sup>

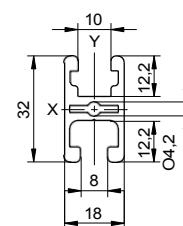

# Série 2 Mřížka 40 Série 2 Mřížka 40



## I8 4040E45

VPE / PU	8 ks / pcs.
Délka / Length	6060 mm
Hmotnost / Mass	1,23 kg/m
Plocha / Surface	4,54 cm <sup>2</sup>
Wx - Wy	2,60 cm <sup>3</sup> - 2,60 cm <sup>3</sup>
Ix - Iy	5,95 cm <sup>4</sup> - 5,95 cm <sup>4</sup>

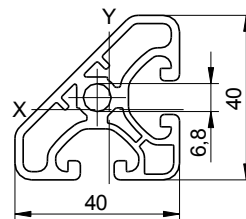

## I8 4040L45

VPE / PU	8 ks / pcs.
Délka / Length	6060 mm
Hmotnost / Mass	1,50 kg/m
Plocha / Surface	5,57 cm <sup>2</sup>
Wx - Wy	2,94 cm <sup>3</sup> - 2,94 cm <sup>3</sup>
Ix - Iy	6,63 cm <sup>4</sup> - 6,63 cm <sup>4</sup>

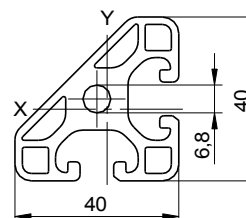

## I8 404045

VPE / PU	8 ks / pcs.
Délka / Length	6060 mm
Hmotnost / Mass	1,98 kg/m
Plocha / Surface	7,34 cm <sup>2</sup>
Wx - Wy	4,12 cm <sup>3</sup> - 4,12 cm <sup>3</sup>
Ix - Iy	9,51 cm <sup>4</sup> - 9,51 cm <sup>4</sup>

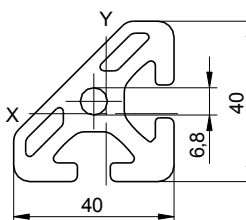

## I8 40RR30

VPE / PU	6 ks / pcs.
Délka / Length	6060 mm
Hmotnost / Mass	1,68 kg/m
Plocha / Surface	6,22 cm <sup>2</sup>
Wx - Wy	2,91 cm <sup>3</sup> - 3,83 cm <sup>3</sup>
Ix - Iy	6,56 cm <sup>4</sup> - 8,99 cm <sup>4</sup>

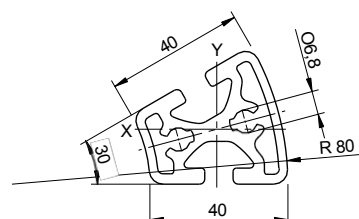

# Série 2 Mřížka 40 Série 2 Mřížka 40



## I8 40RR45

VPE / PU	6 ks / pcs.
Délka / Length	6060 mm
Hmotnost / rozměry	2,77 kg/m
Plocha / Surface	10,25 cm <sup>2</sup>
Wx - Wy	7,08 cm <sup>3</sup> - 6,38 cm <sup>3</sup>
Ix - Iy	22,42 cm <sup>4</sup> - 16,68 cm <sup>4</sup>

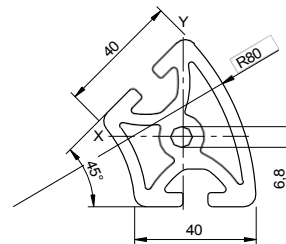

## I8 40RR60

VPE / PU	6 ks / pcs.
Délka / Length	6060 mm
Hmotnost / Mass	2,86 kg/m
Plocha / Surface	10,60 cm <sup>2</sup>
Wx - Wy	9,33 cm <sup>3</sup> - 7,59 cm <sup>3</sup>
Ix - Iy	35,44 cm <sup>4</sup> - 22,89 cm <sup>4</sup>

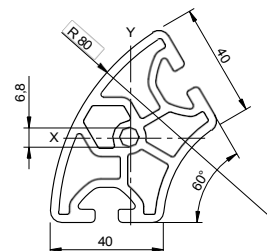

## I8 40LR90

VPE / PU	8 ks.
Délka / Length	6060 mm
Hmotnost / Mass	1,52 kg/m
Plocha / Surface	5,64 cm <sup>2</sup>
Wx - Wy	3,01 cm <sup>3</sup> - 3,01 cm <sup>3</sup>
Ix - Iy	6,63 cm <sup>4</sup> - 6,63 cm <sup>4</sup>

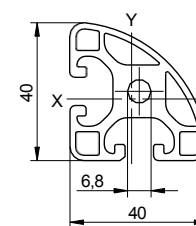
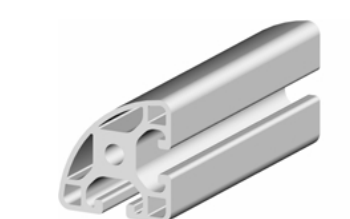

## I8 40RR90

VPE / PU	4 ks.
Délka / Length	6060 mm
Hmotnost / Mass	3,94 kg/m
Plocha / Surface	14,60 cm <sup>2</sup>
Wx - Wy	18,78 cm <sup>3</sup> - 18,78 cm <sup>3</sup>
Ix - Iy	75,94 cm <sup>4</sup> - 75,94 cm <sup>4</sup>

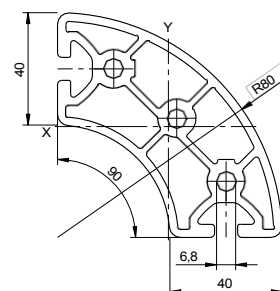

# Série 2 Mřížka 50 Série 2 Mřížka 50



## I10 5050E

VPE / PU	8 ks / pcs.
Délka / Length	6060 mm
Hmotnost / Mass	2,36 kg/m
Plocha / Surface	8,49 cm <sup>2</sup>
Wx - Wy	8,15 cm <sup>3</sup> - 8,15 cm <sup>3</sup>
Ix - Iy	20,38 cm <sup>4</sup> - 20,38 cm <sup>4</sup>

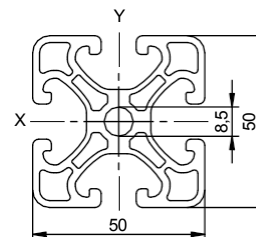

## I10 5050

VPE / PU	8 ks / pcs.
Délka / Length	6060 mm
Hmotnost / Mass	3,59 kg/m
Plocha / Surface	13,31 cm <sup>2</sup>
Wx - Wy	12,40 cm <sup>3</sup> - 12,40 cm <sup>3</sup>
Ix - Iy	31,01 cm <sup>4</sup> - 31,01 cm <sup>4</sup>

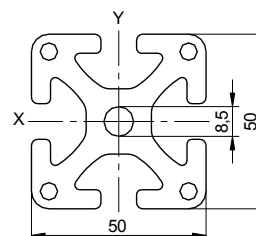

## I10 50100E

VPE / PU	4 ks.
Délka / Length	6060 mm
Hmotnost / Mass	3,80 kg/m
Plocha / Surface	14,06 cm <sup>2</sup>
Wx - Wy	15,31 cm <sup>3</sup> - 29,90 cm <sup>3</sup>
Ix - Iy	38,27 cm <sup>4</sup> - 149,51 cm <sup>4</sup>

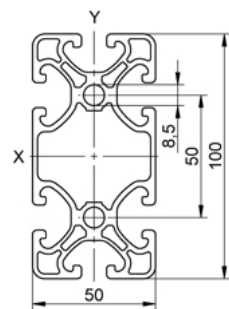

## I10 50100

VPE / PU	4 ks / pcs.
Délka / Length	6060 mm
Hmotnost / Mass	6,69 kg/m
Plocha / Surface	24,78 cm <sup>2</sup>
Wx - Wy	24,68 cm <sup>3</sup> - 45,69 cm <sup>3</sup>
Ix - Iy	62,16 cm <sup>4</sup> - 228,44 cm <sup>4</sup>

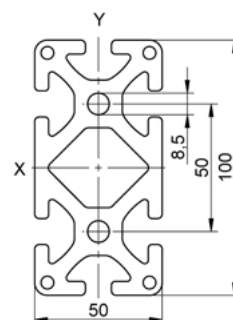

Série 2 Mřížka  
50  
Série 2 Mřížka 50



**I10 100100E**

VPE / PU	2 ks.
Délka / Length	6060 mm
Hmotnost / Mass	6,17 kg/m
Plocha / Surface	22,86 cm <sup>2</sup>
Wx - Wy	49,98 cm <sup>3</sup> - 49,98 cm <sup>3</sup>
Ix - Iy	249,92 cm <sup>4</sup> - 249,92 cm <sup>4</sup>

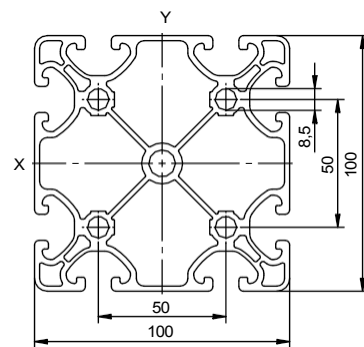
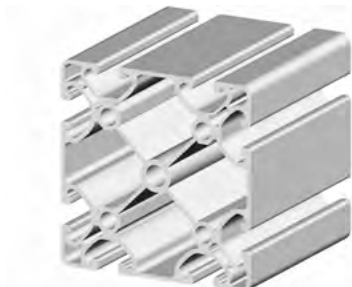

**I10 100100**

VPE / PU	2 ks.
Délka / Length	6060 mm
Hmotnost / Mass	10,69 kg/m
Plocha / Surface	39,65 cm <sup>2</sup>
Wx - Wy	86,80 cm <sup>3</sup> - 86,80 cm <sup>3</sup>
Ix - Iy	433,99 cm <sup>4</sup> - 433,99 cm <sup>4</sup>

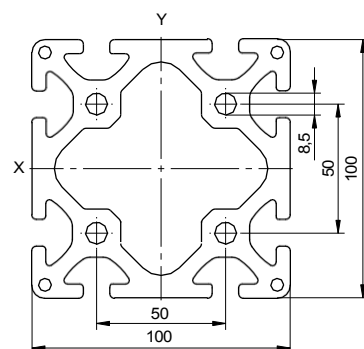
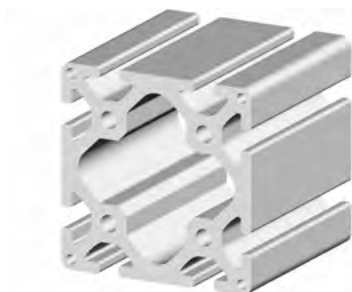

# Série 2 Speciální profily

## Série 2 Speciální profily

### I6 3030KP

VPE / PU	16 ks / pcs.
Délka / Length	6060 mm
Hmotnost / Mass	1,09 kg/m
Plocha / Surface	4,04 cm <sup>2</sup>
Wx - Wy	2,02 cm <sup>3</sup> - 2,31 cm <sup>3</sup>
Ix - Iy	3,17 cm <sup>4</sup> - 3,51 cm <sup>4</sup>

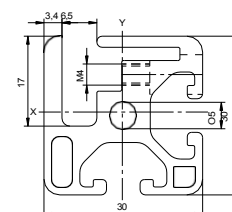

Poznámka: Použijte válcový šroub DIN 912 M4x12, pozinkovaný  
 Poznámka: Použijte šrouby s válcovou hlavou DIN 912 M4x12, pozinkované

### I6 KP30

VPE / PU	16 ks / pcs.
Délka / Length	6060 mm
Hmotnost / Mass	0,14 kg/m
Plocha / Surface	0,51 cm <sup>2</sup>
Wx - Wy	0,04 cm <sup>3</sup> - 0,09 cm <sup>3</sup>
Ix - Iy	0,25 cm <sup>4</sup> - 0,09 cm <sup>4</sup>

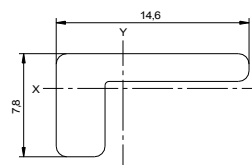

Poznámka: Používá se pro I6 3030KP  
 Poznámka: Upínací profil pro I6 3030KP

### I8 4040EKP

VPE / PU	16 ks / pcs.
Délka / Length	6060 mm
Hmotnost / Mass	1,74 kg/m
Plocha / Surface	6,45 cm <sup>2</sup>
Wx - Wy	4,32 cm <sup>3</sup> - 5,30 cm <sup>3</sup>
Ix - Iy	8,87 cm <sup>4</sup> - 10,68 cm <sup>4</sup>

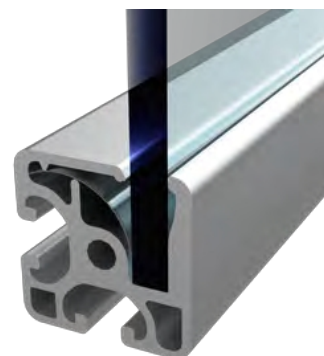
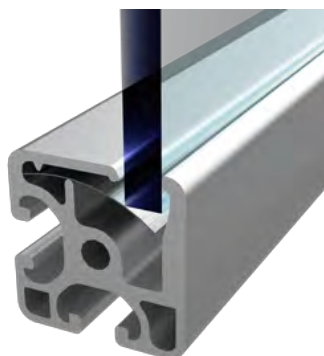
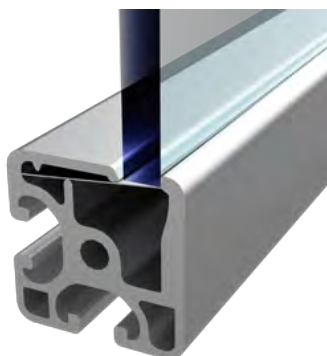
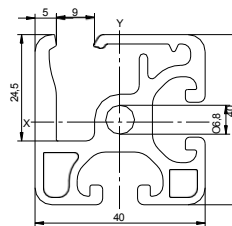
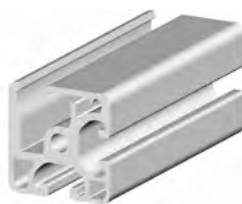

# Série 2 Speciální profily

## Série 2 Speciální profily



### I8 4040KP

VPE / PU	16 ks / pcs.
Délka / Length	6060 mm
Hmotnost / Mass	2,01 kg/m
Plocha / Surface	7,46 cm <sup>2</sup>
Wx - Wy	4,86 cm <sup>3</sup> - 5,71 cm <sup>3</sup>
Ix - Iy	10,14 cm <sup>4</sup> - 11,52 cm <sup>4</sup>

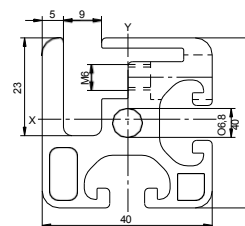

Poznámka: Použijte válcový šroub DIN 912 M6x16, pozinkovaný  
 Poznámka: Použijte šrouby s válcovou hlavou DIN 912 M6x16, pozinkované

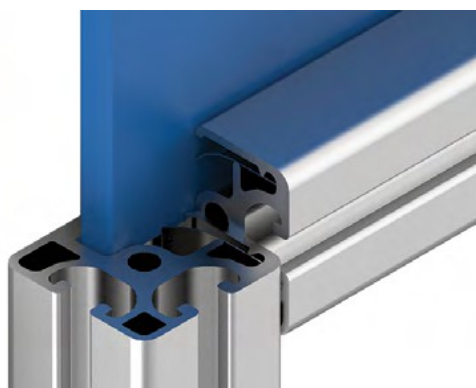

### I8 KP 40

VPE / PU	16 ks.
Délka / Length	6060 mm
Hmotnost / Mass	0,28 kg/m
Plocha / Surface	1,02 cm <sup>2</sup>
Wx - Wy	0,16 cm <sup>3</sup> - 0,21 cm <sup>3</sup>
Ix - Iy	0,12 cm <sup>4</sup> - 0,27 cm <sup>4</sup>

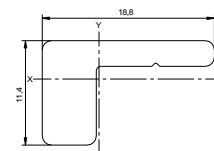

Poznámka: Potřebné pro I8 4040KP a I8 4040KP 180  
 Poznámka: Upínací profil pro I8 4040KP a I8 4040KP 180





# Série 2 Speciální profily

## Série 2 Speciální profily



### I8 SF1040

VPE / PU	10 ks / pcs.
Délka / Length	3060 mm
Hmotnost / Mass	0,74 kg/m
Plocha / Surface	2,72 cm <sup>2</sup>
Wx - Wy	0,44 cm <sup>3</sup> - 1,79 cm <sup>3</sup>
Ix - Iy	0,22 cm <sup>4</sup> - 3,56 cm <sup>4</sup>

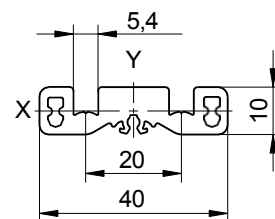

### I8 LRP D10

VPE / PU	4 ks / pcs.
Délka / Length	6060 mm
Hmotnost / Mass	2,48 kg/m
Plocha / Surface	9,21 cm <sup>2</sup>
Wx - Wy	6,41 cm <sup>3</sup> - 6,52 cm <sup>3</sup>
Ix - Iy	12,54 cm <sup>4</sup> - 18,80 cm <sup>4</sup>

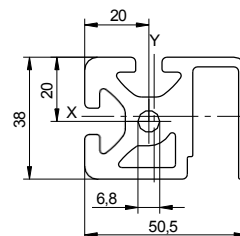

### I8 LRP D14

VPE / PU	4 ks / pcs.
Délka / Length	6060 mm
Hmotnost / Mass	4,18 kg/m
Plocha / Surface	15,48 cm <sup>2</sup>
Wx - Wy	10,74 cm <sup>3</sup> - 15,33 cm <sup>3</sup>
Ix - Iy	47,90 cm <sup>4</sup> - 47,90 cm <sup>4</sup>

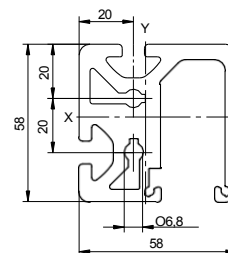

### I8 4040LBP

VPE / PU	8 ks / pcs.
Délka / Length	6060 mm
Hmotnost / Mass	1,42 kg/m
Plocha / Surface	5,27 cm <sup>2</sup>
Wx - Wy	3,41 cm <sup>3</sup> - 5,31 cm <sup>3</sup>
Ix - Iy	7,95 cm <sup>4</sup> - 10,61 cm <sup>4</sup>

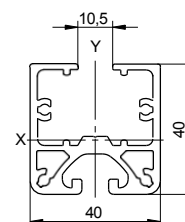

# Série 2 Speciální profily

## Série 2 Speciální profily

### W 40x25x2

VPE / PU	20 ks / pcs.
Délka / Length	3060 mm
Hmotnost / Mass	0,34 kg/m
Plocha / Surface	1,25 cm <sup>2</sup>
Wx - Wy	0,33 cm <sup>3</sup> - 0,78 cm <sup>3</sup>
Ix - Iy	0,64 cm <sup>4</sup> - 2,10 cm <sup>4</sup>

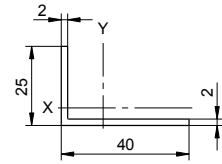

### W 20x20x4

VPE / PU	20 ks / pcs.
Délka / Length	2010 mm
Hmotnost / Mass	0,38 kg/m
Plocha / Surface	1,41 cm <sup>2</sup>
Wx - Wy	0,35 cm <sup>3</sup> - 0,35 cm <sup>3</sup>
Ix - Iy	0,48 cm <sup>4</sup> - 0,48 cm <sup>4</sup>

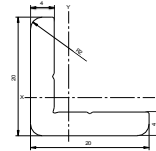

### W 40x20x4

VPE / PU	30 ks / pcs.
Délka / Length	2010 mm
Hmotnost / Mass	0,59 kg/m
Plocha / Surface	2,21 cm <sup>2</sup>
Wx - Wy	0,38 cm <sup>3</sup> - 1,40 cm <sup>3</sup>
Ix - Iy	0,59 cm <sup>4</sup> - 3,52 cm <sup>4</sup>

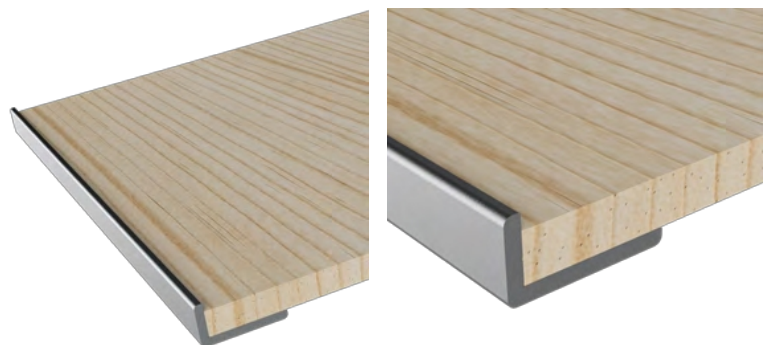
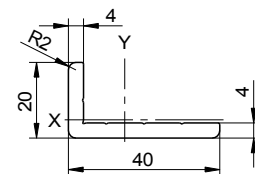

# Série 2 Speciální profily

## W 40x40x4

VPE / PU	30 ks / pcs.
Délka / Length	2010 mm
Hmotnost / Mass	0,81 kg/m
Plocha / Surface	3,01 cm <sup>2</sup>
Wx - Wy	1,58 cm <sup>3</sup> - 1,58 cm <sup>3</sup>
Ix - Iy	4,51 cm <sup>4</sup> - 4,51 cm <sup>4</sup>

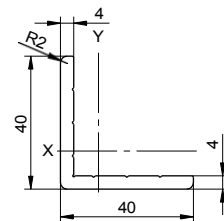

## W 80x40x8

VPE / PU	10 ks / pcs.
Délka / Length	2060 mm
Hmotnost / Mass	2,39 kg/m
Plocha / Surface	8,85 cm <sup>2</sup>
Wx - Wy	3,13 cm <sup>3</sup> - 11,25 cm <sup>3</sup>
Ix - Iy	9,48 cm <sup>4</sup> - 56,61 cm <sup>4</sup>

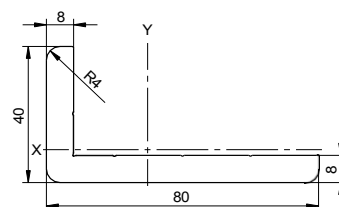

## W 80x80x8

VPE / PU	10 ks / pcs.
Délka / Length	2010 mm
Rozměry / Mass	3,25 kg/m
Plocha / Surface	12,05 cm <sup>2</sup>
Wx - Wy	12,66 cm <sup>3</sup> - 12,66 cm <sup>3</sup>
Ix - Iy	72,27 cm <sup>4</sup> - 72,27 cm <sup>4</sup>

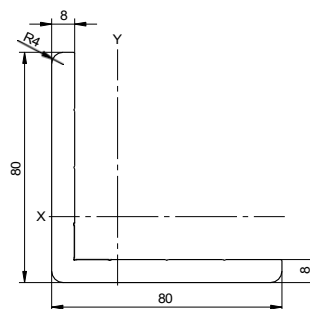

Poznámka: 2010 mm užitná délka  
Poznámka: 2010 mm užitná délka

## P 40x4

VPE / PU	30 ks / pcs.
Délka / Length	2060 mm
Hmotnost / Mass	0,42 kg/m
Plocha / Surface	1,57 cm <sup>2</sup>

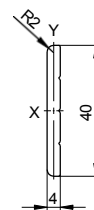

# Série 2 Speciální profily

## Série 2 Speciální profily

### I8 CSP kolejnice

VPE / PU	4 ks / pcs.
Délka / Length	6060 mm
Hmotnost / Mass	2,92 kg/m
Plocha / Surface	10,83 cm <sup>2</sup>
Wx - Wy	14,33 cm <sup>3</sup> - 7,09 cm <sup>3</sup>
Ix - Iy	84,59 cm <sup>4</sup> - 16,83 cm <sup>4</sup>

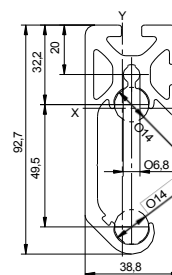

### I8 CSP saně

VPE / PU	4 ks / pcs.
Délka / Length	6060 mm
Hmotnost / Mass	2,65 kg/m
Plocha / Surface	9,81 cm <sup>2</sup>
Wx - Wy	7,73 cm <sup>3</sup> - 6,75 cm <sup>3</sup>
Ix - Iy	42,48 cm <sup>4</sup> - 16,25 cm <sup>4</sup>

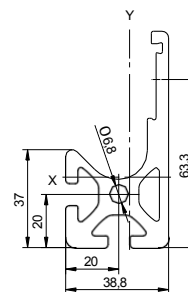

### I8 4080T

VPE / PU	4 ks / pcs.
Délka / Length	6060 mm
Hmotnost / Mass	2,58 kg/m
Plocha / Surface	9,54 cm <sup>2</sup>
Wx - Wy	19,24 cm <sup>3</sup> - 10,25 cm <sup>3</sup>
Ix - Iy	76,99 cm <sup>4</sup> - 20,50 cm <sup>4</sup>

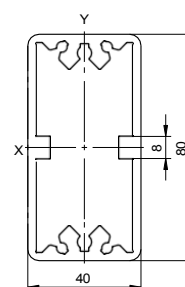

# Série 2 Speciální profily

## Série 2 Speciální profily



### I8 4080TI

VPE / PU	4 ks / pcs.
Délka / Length	6060 mm
Hmotnost / Mass	2,61 kg/m
Plocha / Surface	9,64 cm <sup>2</sup>
Wx - Wy	9,56 cm <sup>2</sup> - 6,53 cm <sup>2</sup>
Ix - Iy	33,32 cm <sup>4</sup> - 10,46 cm <sup>4</sup>

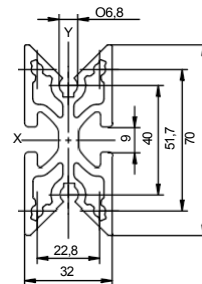

### I8 RB200

VPE / PU	2 ks.
Délka / Length	6060 mm
Hmotnost / Mass	2,52 kg/m
Plocha / Surface	9,34 cm <sup>2</sup>
Wx - Wy	2,00 cm <sup>2</sup> - 33,55 cm <sup>2</sup>
Ix - Iy	2,97 cm <sup>4</sup> - 361,95 cm <sup>4</sup>

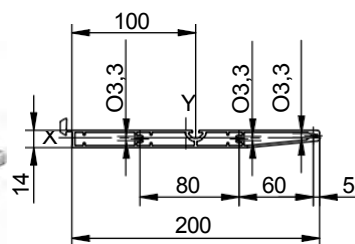

### I8 RB320

VPE / PU	2 ks.
Délka / Length	6060 mm
Hmotnost / Mass	4,02 kg/m
Plocha / Surface	14,90 cm <sup>2</sup>
Wx - Wy	4,62 cm <sup>2</sup> - 82,85 cm <sup>2</sup>
Ix - Iy	7,71 cm <sup>4</sup> - 1400,80 cm <sup>4</sup>

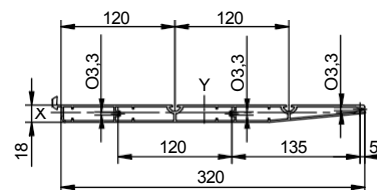

# Série 2 kulaté profily

## Série 2 trubkové profily

### I D30

VPE / PU	10 ks / pcs.
Délka / Length	6060 mm
Hmotnost / Mass	0,34 kg/m
Plocha / Surface	1,27 cm <sup>2</sup>
Wx - Wy	0,86 cm <sup>3</sup> - 0,86 cm <sup>3</sup>
Ix - Iy	1,30 cm <sup>4</sup> - 1,30 cm <sup>4</sup>

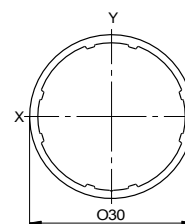

### I D30K

VPE / PU	10 ks / pcs.
Délka / Length	6060 mm
Hmotnost / Mass	0,53 kg/m
Plocha / Surface	1,96 cm <sup>2</sup>
Wx - Wy	1,13 cm <sup>3</sup> - 1,13 cm <sup>3</sup>
Ix - Iy	1,70 cm <sup>4</sup> - 1,70 cm <sup>4</sup>

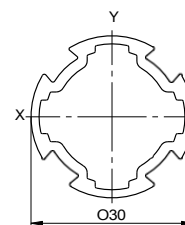

### I8 D30K1N

VPE / PU	10 ks / pcs.
Délka / Length	6060 mm
Hmotnost / Mass	0,74 kg/m
Plocha / Surface	2,75 cm <sup>2</sup>
Wx - Wy	0,91 cm <sup>3</sup> - 1,55 cm <sup>3</sup>
Ix - Iy	1,20 cm <sup>4</sup> - 2,33 cm <sup>4</sup>

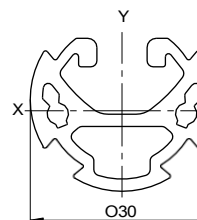

### I D30H

VPE / PU	10 ks / pcs.
Délka / Length	6060 mm
Hmotnost / Mass	1,20 kg/m
Plocha / Surface	4,45 cm <sup>2</sup>
Wx - Wy	2,03 cm <sup>3</sup> - 2,03 cm <sup>3</sup>
Ix - Iy	3,05 cm <sup>4</sup> - 3,05 cm <sup>4</sup>

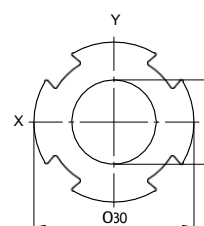

# Série 2 Kulaté profily Série 2 trubkové profily

## I D32

VPE / PU	10 ks / pcs.
Délka / Length	3060 mm
Hmotnost / rozměry	0,34 kg/m
Plocha / Surface	1,25 cm <sup>2</sup>
Wx - Wy	0,92 cm <sup>3</sup> - 0,92 cm <sup>3</sup>
Ix - Iy	1,47 cm <sup>4</sup> - 1,47 cm <sup>4</sup>

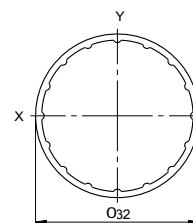

## I D50

VPE / PU	9 ks.
Délka / Length	6060 mm
Hmotnost / Mass	0,76 kg/m
Plocha / Surface	2,81 cm <sup>2</sup>
Wx - Wy	3,24 cm <sup>3</sup> - 3,25 cm <sup>3</sup>
Ix - Iy	8,11 cm <sup>4</sup> - 8,12 cm <sup>4</sup>

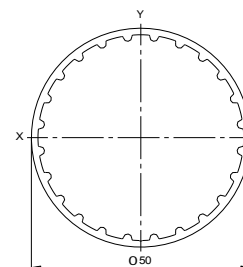

## Série 2 Kabelové kanály Profilové kanály řady 2

### I KK3030E

VPE / PU	16 ks / pcs.
Délka / Length	3060 mm
Hmotnost / Mass	0,30 kg/m
Plocha / Surface	1,12 cm <sup>2</sup>

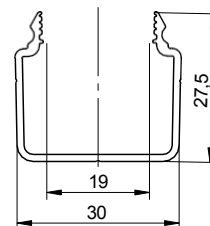

### I KK30D

VPE / PU	16 ks / pcs.
Délka / Length	3060 mm
Hmotnost / Mass	0,24 kg/m
Plocha / Surface	0,90 cm <sup>2</sup>

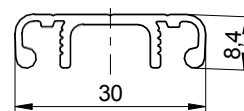
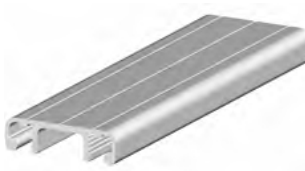

### I KK3060E

VPE / PU	8 ks / pcs.
Délka / Length	3060 mm
Hmotnost / Mass	0,41 kg/m
Plocha / Surface	1,51 cm <sup>2</sup>

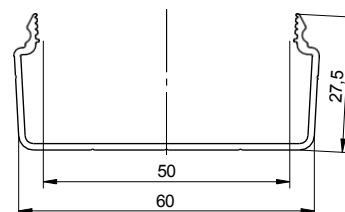

### I KK6060

VPE / PU	8 ks / pcs.
Délka / Length	3060 mm
Hmotnost / Mass	1,07 kg/m
Plocha / Surface	3,96 cm <sup>2</sup>

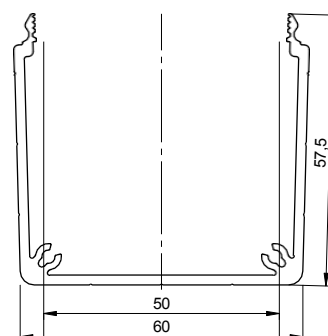

# Série 2 kabelové kanály Profilové kanály řady 2

## I KK6060E

VPE / PU	16 ks / pcs.
Délka / Length	3060 mm
Hmotnost / Mass	0,91 kg/m
Plocha / Surface	3,38 cm <sup>2</sup>

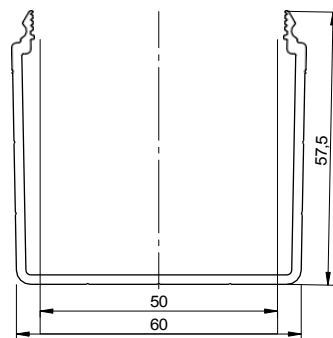

## I KK60D

VPE / PU	8 ks / pcs.
Délka / Length	3060 mm
Hmotnost / Mass	0,39 kg/m
Plocha / Surface	1,45 cm <sup>2</sup>

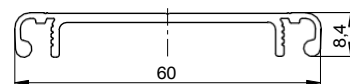

## I KK4020

VPE / PU	12 ks.
Délka / Length	3060 mm
Hmotnost / Mass	0,26 kg/m
Plocha / Surface	0,96 cm <sup>2</sup>

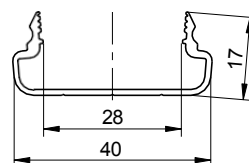

## I KK4040 I KK4040 SL06

VPE / PU	12 ks / pcs.
Délka / Length	3060 mm
Délka / Length	6060 mm
Hmotnost / Mass	0,62 kg/m
Plocha / Surface	2,16 cm <sup>2</sup>

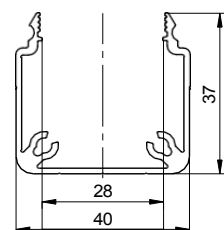

## Série 2 Kabelové kanály Profilové kanály řady 2

### I KK4040E

VPE / PU	12 ks / pcs.
Délka / Length	3060 mm
Hmotnost / Mass	0,46 kg/m
Plocha / Surface	1,70 cm <sup>2</sup>

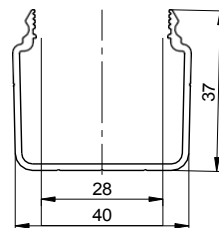

### I KK8040

VPE / PU	12 ks / pcs.
Délka / Length	3060 mm
Hmotnost / Mass	1,19 kg/m
Plocha / Surface	4,40 cm <sup>2</sup>

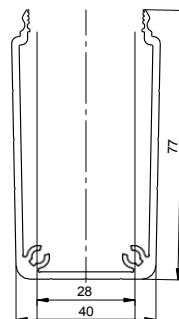

### I KK8040E

VPE / PU	12 ks / pcs.
Délka / Length	3060 mm
Hmotnost / Mass	1,08 kg/m
Plocha / Surface	3,98 cm <sup>2</sup>

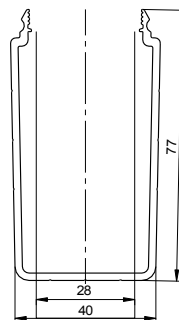

### I KK4080

#### I KK4080 SL06

VPE / PU	8 ks.
Délka / Length	3060 mm
Délka / Length	6060 mm
Hmotnost / Mass	0,91 kg/m
Plocha / Surface	3,38 cm <sup>2</sup>

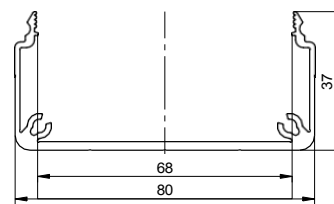

# Série 2 kabelové kanály Profilové kanály řady 2

## I KK4080E

VPE / PU	8 ks / pcs.
Délka / Length	3060 mm
Hmotnost / Mass	0,81 kg/m
Plocha / Surface	3,01 cm <sup>2</sup>

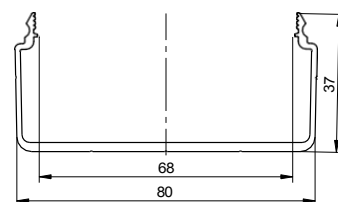

## I KK8080 I KK8080 SL06

VPE / PU	8 ks / pcs.
Délka / Length	3060 mm
Délka / Length	6060 mm
Hmotnost / Mass	1,53 kg/m
Plocha / Surface	5,67 cm <sup>2</sup>

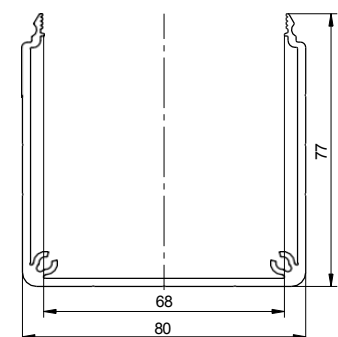

## I KK8080E

VPE / PU	8 ks.
Délka / Length	3060 mm
Hmotnost / Mass	1,40 kg/m
Plocha / Surface	5,18 cm <sup>2</sup>

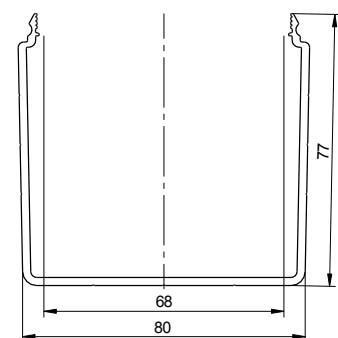

## I KK80160

VPE / PU	4 ks.
Délka / Length	3060 mm
Hmotnost / Mass	2,02 kg/m
Plocha / Surface	7,49 cm <sup>2</sup>

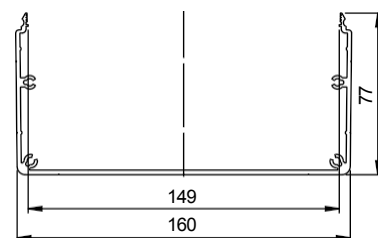
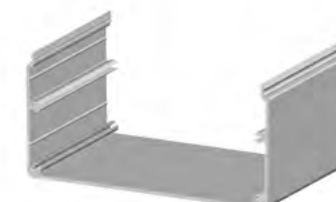

**I KK40D**  
**I KK40D SL06**

VPE / PU	12 ks.
Délka / Length	3060 mm
Délka / Length	6060 mm
Hmotnost / Mass	0,31 kg/m
Plocha / Surface	1,13 cm <sup>2</sup>

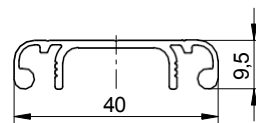
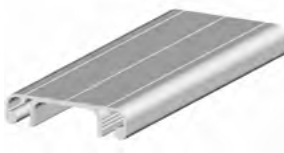

**I KK80D**  
**I KK80D SL06**

VPE / PU	8 ks / pcs.
Délka / Length	3060 mm
Délka / Length	6060 mm
Hmotnost / Mass	0,55 kg/m
Plocha / Surface	2,04 cm <sup>2</sup>

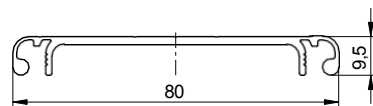
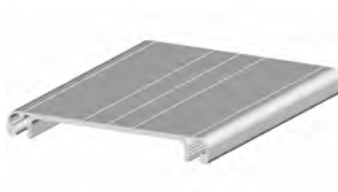

**I KK160D**

VPE / PU	4 ks.
Délka / Length	3060 mm
Hmotnost / Mass	1,27 kg/m
Plocha / Surface	4,67 cm <sup>2</sup>

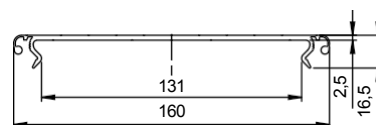

**I TP 80**

VPE / PU	10 ks / pcs.
Délka / Length	3060 mm
Hmotnost / Mass	0,72 kg/m
Plocha / Surface	2,68 cm <sup>2</sup>

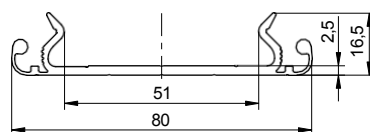

# Série 2 kabelové kanály Profilové kanály řady 2

## I 8 TP 80

VPE / PU	10 ks / pcs.
Délka / Length	3060 mm
Hmotnost / Mass	1,08 kg/m
Plocha / Surface	3,99 cm <sup>2</sup>

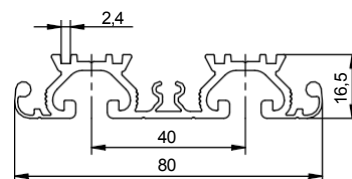

## I WP 40

VPE / PU	10 ks / pcs.
Délka / Length	3060 mm
Hmotnost / Mass	0,19 kg/m
Plocha / Surface	0,73 cm <sup>2</sup>

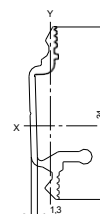

## I WP 80

VPE / PU	10 ks.
Délka / Length	3060 mm
Hmotnost / Mass	0,54 kg/m
Plocha / Surface	2,03 cm <sup>2</sup>

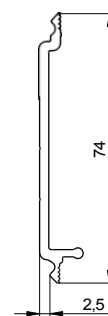

## I TP 120

VPE / PU	10 ks / pcs.
Délka / Length	3060 mm
Hmotnost / Mass	0,99 kg/m
Plocha / Surface	3,67 cm <sup>2</sup>

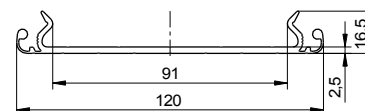

## Série 2 Kabelové kanály Profilové kanály řady 2

### I8 TP 120

VPE / PU	10 ks / pcs.
Délka / Length	3060 mm
Hmotnost / Mass	1,62 kg/m
Plocha / Surface	5,99 cm <sup>2</sup>

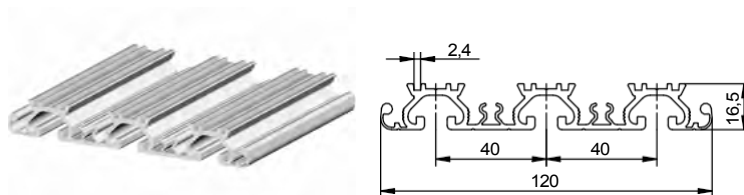

### I WP 120

VPE / PU	10 ks / pcs.
Délka / Length	3060 mm
Hmotnost / Mass	0,81 kg/m
Plocha / Surface	3,02 cm <sup>2</sup>



### I TP 160

VPE / PU	10 ks / pcs.
Délka / Length	3060 mm
Hmotnost / Mass	1,27 kg/m
Plocha / Surface	4,67 cm <sup>2</sup>

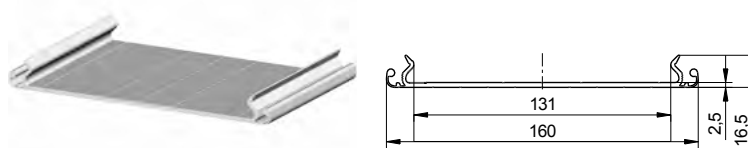

# Série 2 Speciální profily

## Série 2 Speciální profily

### I8 4080SP2K

VPE / PU	8 ks.
Délka / Length	6060 mm
Hmotnost / Mass	2,08 kg/m
Plocha / Surface	7,71 cm <sup>2</sup>
Wx - Wy	15,83 cm <sup>3</sup> - 3,60 cm <sup>3</sup>
Ix - Iy	63,31 cm <sup>4</sup> - 7,57 cm <sup>4</sup>

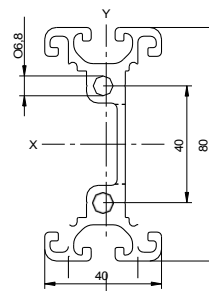

### I8 Krycí profil AL60 I8 Krycí profil AL60

VPE / PU	10 ks / pcs.
Délka / Length	3060 mm
Rozměry / Mass	0,36 kg/m
Plocha / Surface	1,35 cm <sup>2</sup>

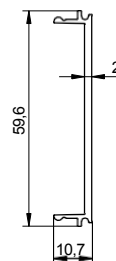

**I8 Krycí profil AL32 I8**  
**Krycí profil AL32**

VPE / PU	10 ks.
Délka / Length	3060 mm
Hmotnost / Mass	0,11 kg/m
Plocha / Surface	0,39 cm <sup>2</sup>

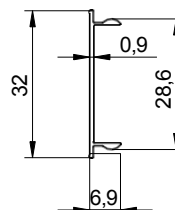

**I5 Profil hřídele 6**  
**I5 Profil hřídele 6**

VPE / PU	20 ks.
Délka / Length	3060 mm
Hmotnost / Mass	0,08 kg/m
Plocha / Surface	0,29 cm <sup>2</sup>

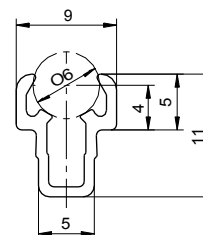

**I8 Profil hřídele 10 I8 Shaft**  
**Profile 10**

VPE / PU	10 ks / pcs.
Délka / Length	3060 mm
Hmotnost / Mass	0,21 kg/m
Plocha / Surface	0,80 cm <sup>2</sup>

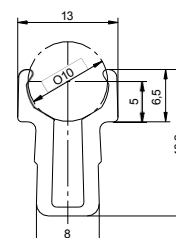

**I8 Profil upínacího hřídele 14**  
**I8 Profil hřídele 14**

VPE / PU	10 ks / pcs.
Délka / Length	3060 mm
Hmotnost / rozměry	0,34 kg/m
Plocha / Surface	1,26 cm <sup>2</sup>

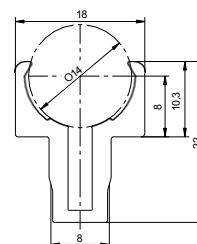

**I5 Madlo**  
**I5 Profil rukojeti**

VPE / PU	10 ks / pcs.
Délka / Length	3060 mm
Hmotnost / Mass	0,77 kg/m
Plocha / Surface	2,84 cm <sup>2</sup>

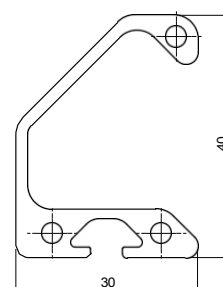

**I8 Profil závěsu e I8**  
**Profil závěsu e**

VPE / PU	10 ks / pcs.
Délka / Length	3060 mm
Hmotnost / Mass	0,68 kg/m
Plocha / Surface	2,52 cm <sup>2</sup>

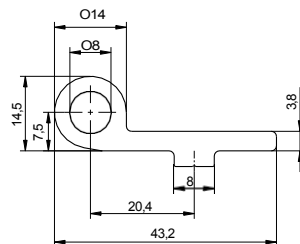
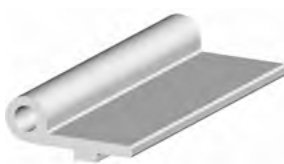

**I8 Profil závěsu z I8**  
**Profil závěsu z**

VPE / PU	10 ks / pcs.
Délka / Length	3060 mm
Hmotnost / Mass	0,66 kg/m
Plocha / Surface	2,46 cm <sup>2</sup>

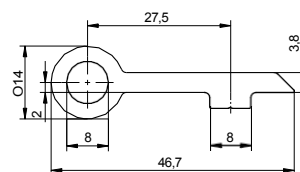
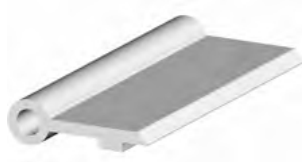

**I8 Lišta pro uchycení panelů I8 Panel Clamping Profile**

VPE / PU	12 ks.
Délka / Length	3060 mm
Hmotnost / Mass	0,25 kg/m
Plocha / Surface	0,91 cm <sup>2</sup>

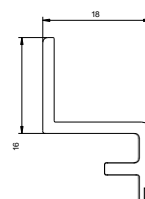



# Série 2 Speciální profily

## Série 2 Speciální profily

### I8 WSL E

VPE / PU	16 ks / pcs.
Délka / Length	3060 mm
Hmotnost / Mass	0,36 kg/m
Plocha / Surface	1,32 cm <sup>2</sup>
Wx - Wy	0,31 cm <sup>3</sup> - 0,42 cm <sup>3</sup>
Ix - Iy	0,35 cm <sup>4</sup> - 0,43 cm <sup>4</sup>

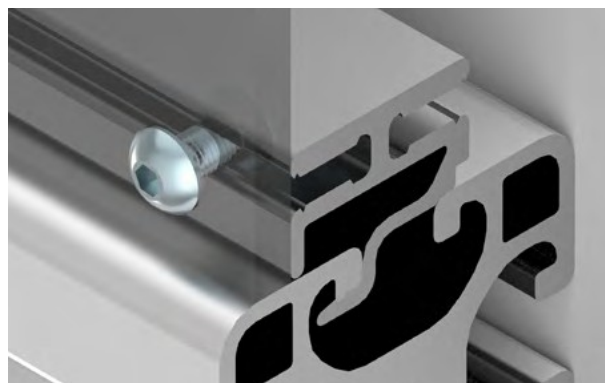
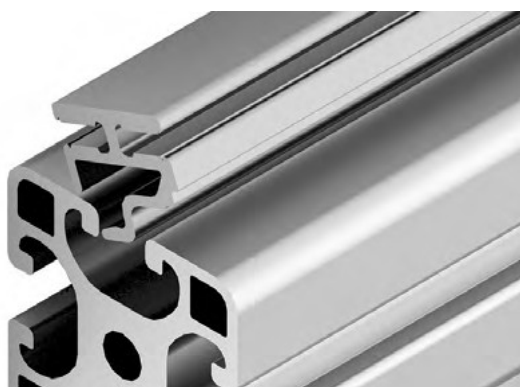
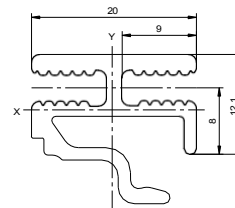

### I8 WL

VPE / PU	16 ks.
Délka / Length	2060 mm
Hmotnost / Mass	0,25 kg/m
Plocha / Surface	1,20 cm <sup>2</sup>
Wx - Wy	0,44 cm <sup>3</sup> - 0,23 cm <sup>3</sup>
Ix - Iy	0,79 cm <sup>4</sup> - 0,24 cm <sup>4</sup>

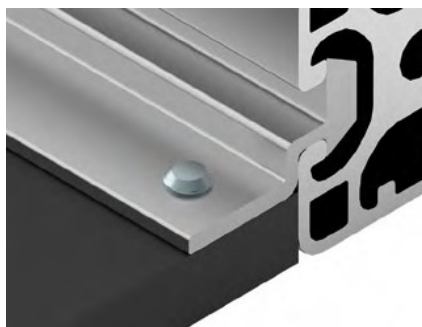
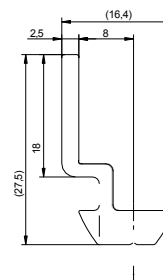

# Série 2 Speciální profily

## Série 2 Speciální profily

### I8 WL M6

VPE / PU	10 ks / pcs.
Délka / Length	2000 mm
Hmotnost / Mass	0,33 kg/m
Plocha / Surface	1,20 cm <sup>2</sup>

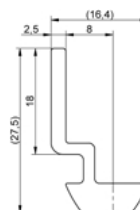
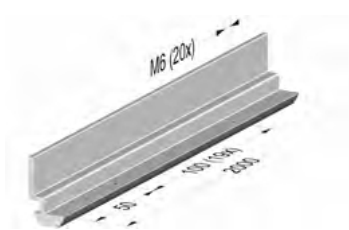

### I8 WL M6 KM

VPE / PU	10 ks / pcs.
Délka / Length	2048 mm
Hmotnost / Mass	0,28 kg/m
Plocha / Surface	1,20 cm <sup>2</sup>

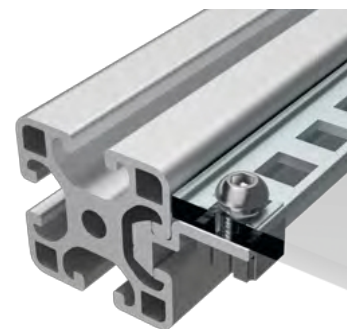
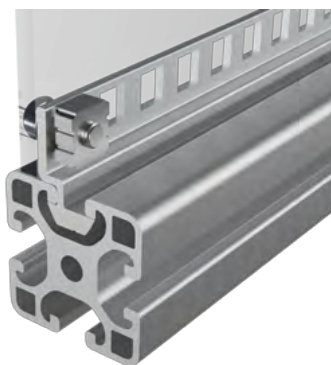
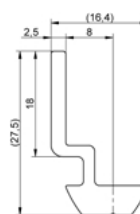
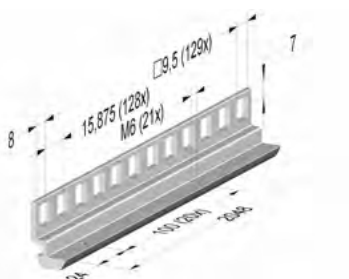

### I8 WL K M5

Balení / PU	10 ks / pcs.
Délka / Length	2000 mm
Hmotnost / Mass	0,26 kg/m
Plocha / Surface	0,96 cm <sup>2</sup>

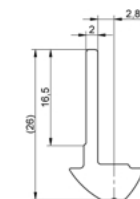
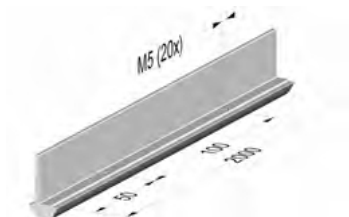

# Série 2 Speciální profily

## Série 2 Speciální profily

### I8 NP M8 40

VPE / PU	10 ks / pcs.
Délka / Length	2000 mm
Hmotnost / Mass	0,25 kg/m
Plocha / Surface	1,07 cm <sup>2</sup>

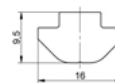
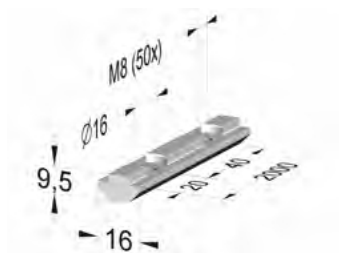

### I8 NP M8 60

Balení / PU	10 ks / pcs.
Délka / Length	2000 mm
Hmotnost / Mass	0,25 kg/m
Plocha / Surface	1,07 cm <sup>2</sup>

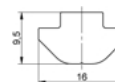
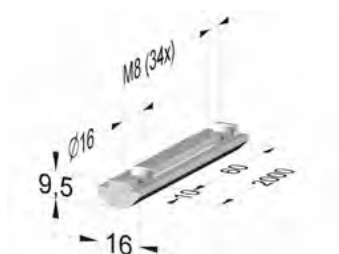

### I8 NP

VPE / PU	16 ks / pcs.
Délka / Length	3060 mm
Hmotnost / Mass	0,29 kg/m
Plocha / Surface	1,07 cm <sup>2</sup>
Wx - Wy	0,12 cm <sup>3</sup> - 0,18 cm <sup>3</sup>
Ix - Iy	0,06 cm <sup>4</sup> - 0,14 cm <sup>4</sup>



# Série 2 X Mřížka 40

## Série 2 X Mřížka 40



### I8 X4040TP

VPE / PU	8 ks / pcs.
Délka / Length	6060 mm
Hmotnost / Mass	1,88 kg/m
Plocha / Surface	6,98 cm <sup>2</sup>
Wx - Wy	4,31 cm <sup>3</sup> - 4,45 cm <sup>3</sup>
Ix - Iy	8,74 cm <sup>4</sup> - 9,58 cm <sup>4</sup>

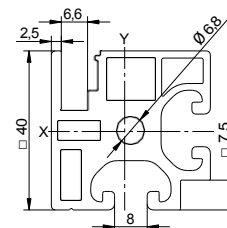
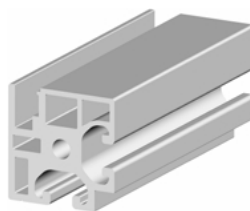

### I8 X4080L4N

VPE / PU	8 ks / pcs.
Délka / Length	6060 mm
Hmotnost / Mass	3,30 kg/m
Plocha / Surface	12,23 cm <sup>2</sup>
Wx - Wy	18,42 cm <sup>3</sup> - 9,72 cm <sup>3</sup>
Ix - Iy	73,67 cm <sup>4</sup> - 19,96 cm <sup>4</sup>

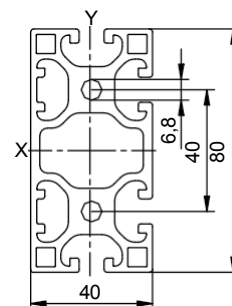
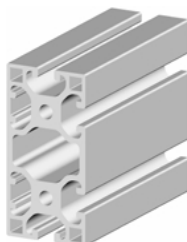

### I8 X4080L4N K

VPE / PU	8 ks.
Délka / Length	6060 mm
Hmotnost / Mass	2,94 kg/m
Plocha / Surface	10,90 cm <sup>2</sup>
Wx - Wy	17,78 cm <sup>3</sup> - 8,28 cm <sup>3</sup>
Ix - Iy	71,11 cm <sup>4</sup> - 17,77 cm <sup>4</sup>

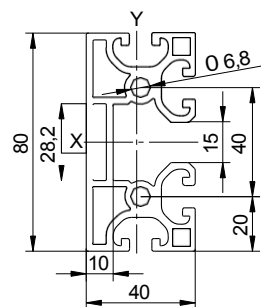
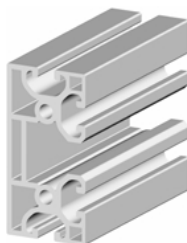

### I8 X4080L5N

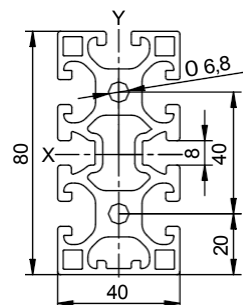

Série 2 Speciální profily  
Série 2 Speciální profily

VPE / PU	8 ks / pcs.
Délka / Length	3060 mm
Hmotnost / Mass	3,47 kg/m
Plocha / Surface	12,85 cm <sup>2</sup>
Wx - Wy	18,54 cm <sup>3</sup> - 9,19 cm <sup>3</sup>
Ix - Iy	75,10 cm <sup>4</sup> - 18,39 cm <sup>4</sup>

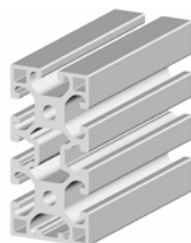

# Série 2 X Mřížka 40

## Série 2 X Grid 40



### I8 X40120L

VPE / PU	4 ks / pcs.
Délka / Length	6060 mm
Hmotnost / Mass	4,37 kg/m
Plocha / Surface	16,19 cm <sup>2</sup>
Wx - Wy	37,67 cm <sup>3</sup> - 12,47 cm <sup>3</sup>
Ix - Iy	226,02 cm <sup>4</sup> - 24,94 cm <sup>4</sup>

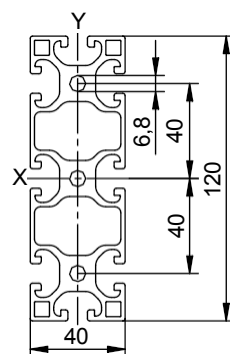
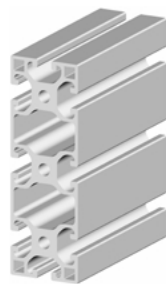

### I8 X8080L4NE

VPE / PU	4 ks / pcs.
Délka / Length	6060 mm
Hmotnost / Mass	5,50 kg/m
Plocha / Surface	20,37 cm <sup>2</sup>
Wx - Wy	34,82 cm <sup>3</sup> - 34,82 cm <sup>3</sup>
Ix - Iy	140,08 cm <sup>4</sup> - 140,08 cm <sup>4</sup>

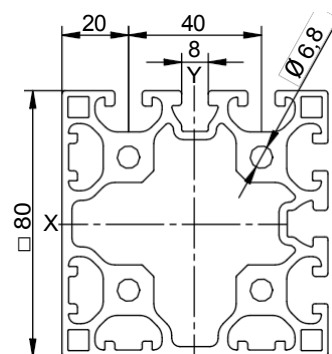
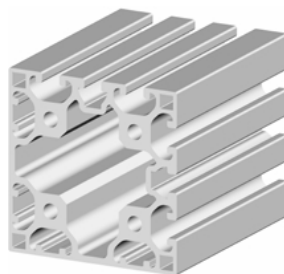

### I8 X8080L2NPK

VPE / PU	4 ks / pcs.
Délka / Length	6060 mm
Hmotnost / Mass	4,94 kg/m
Plocha / Surface	18,28 cm <sup>2</sup>
Wx - Wy	28,21 cm <sup>3</sup> - 32,41 cm <sup>3</sup>
Ix - Iy	115,58 cm <sup>4</sup> - 129,64 cm <sup>4</sup>

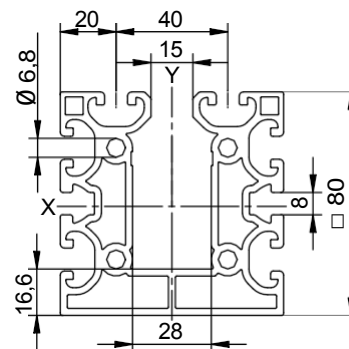
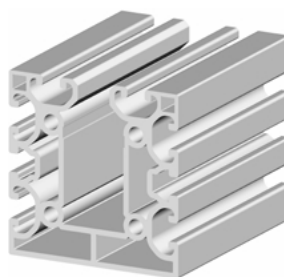

# ATP SOLAR MOUNTINGS

**Náš inovativní program pro montáž fotovoltaických systémů s integrovaným kanálem pro šrouby!**

**Náš inovativní solární montážní systém s integrovaným šroubovacím kanálem!**



Střešní připevnění, jako jsou střešní háky, šrouby s válcovou hlavou nebo svorky pro stojaté falcování, se pomocí integrovaného šroubovacího kanálu přímo přišroubují k nosným lištám modulů. To umožňuje rychlou, jednoduchou a efektivní montáž vaší fotovoltaické elektrárny na střechu!

Upevňovací body na střeše, jako jsou střešní háky, svorky pro stojaté falcování nebo závěsné šrouby, se připevňují přímo k montážním lištám pomocí integrovaného šroubového kanálu. To umožňuje rychlou, snadnou a efektivní instalaci vašeho solárního systému!

Více informací najdete na | Learn  
more on [www.mirotechmont.com](http://www.mirotechmont.com)





# Série 3

# Série 3



Rozteč R [mm] Rozteč R  
[mm]

1	1,5"
	
Drážka 5	Drážka 10

WEB



# Série 3

# Série 3



Tolerance  
Tolerance

Délka hrany profilu		Délka hrany profilu	Tolerance
a		Vnější rozměr a resp. / Smysl pro proporce a resp.	
od / at	do / to	Poloha matice n ± Poloha matice ±	
1"	1,5"	±0,016"	
2"	3"	±0,032"	

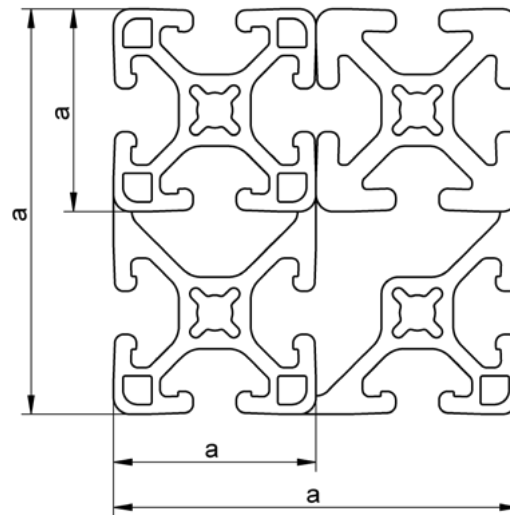

	.256"	.320"
a	0,256" ±0,006"	0,320" ±0,006"
b	0,584" ±0,016"	0,810" ±0,016"
c	0,323" ±0,010"	0,484" ±0,010"
d	0,087" ±0,006"	0,160" ±0,006"
d1	0,205" ±0,005"	0,262" ±0,005"

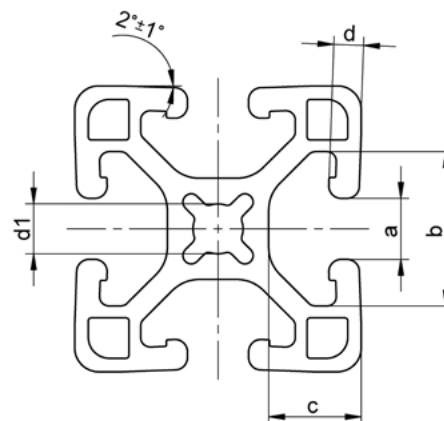

**F6 1010S**  
**F6 1010S PAL**

VPE / PU	20 ks / pcs.
VPE / PU (PAL)	210 ks / pcs.
Délka / Length	6198 mm / 244"
Hmotnost / Mass	0,76 kg/m
Plocha / Surface	2,80 cm <sup>2</sup>
Wx - Wy	1,50 cm <sup>3</sup> - 1,50 cm <sup>3</sup>
Ix - Iy	1,91 cm <sup>4</sup> - 1,91 cm <sup>4</sup>

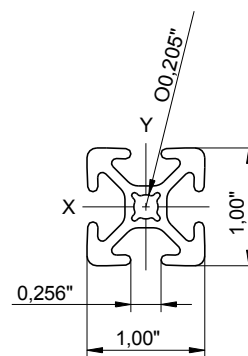

**F6 1010S SE**  
**F6 1010S SE PAL**

VPE / PU	20 ks / pcs.
VPE / PU (PAL)	210 ks / pcs.
Délka / Length	6198 mm / 244"
Hmotnost / Mass	0,76 kg/m
Plocha / Surface	2,80 cm <sup>2</sup>
Wx - Wy	1,50 cm <sup>3</sup> - 1,50 cm <sup>3</sup>
Ix - Iy	1,91 cm <sup>4</sup> - 1,91 cm <sup>4</sup>

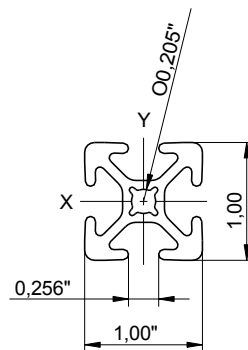

**F6 1020S**  
**F6 1020S PAL**

VPE / PU	10 ks / pcs.
VPE / PU (PAL)	120 ks.
Délka / Length	6198 mm / 244"
Hmotnost / Mass	1,36 kg/m
Plocha / Surface	5,03 cm <sup>2</sup>
Wx - Wy	2,81 cm <sup>3</sup> - 5,05 cm <sup>3</sup>
Ix - Iy	3,57 cm <sup>4</sup> - 12,82 cm <sup>4</sup>

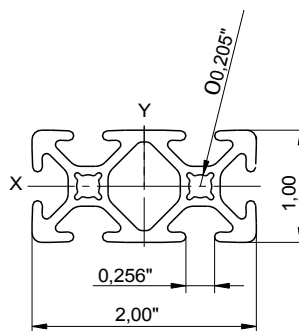

**F6 1030S**  
**F6 1030S PAL**

	20 ks / pcs.
Balení / PU (PAL)	80 ks / pcs.
Délka / Length	6198 mm / 244"
Hmotnost / Mass	1,96 kg/m
Plocha / Surface	7,26 cm <sup>2</sup>
Wx - Wy / PU	4,12 cm <sup>3</sup> - 10,49 cm <sup>3</sup>
Ix - Iy	5,23 cm <sup>4</sup> - 39,96 cm <sup>4</sup>

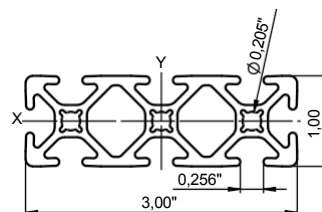

Série 3  
Série 3



**MM**  
mirotechmont

**F6 2020S**  
**F6 2020S PAL**

VPE / PU	20 ks / pcs.
VPE / PU (PAL)	80 ks / pcs.
Délka / Length	6198 mm / 244"
Hmotnost / Mass	2,09 kg/m
Plocha / Surface	7,76 cm <sup>2</sup>
Wx - Wy	9,08 cm <sup>3</sup> - 9,08 cm <sup>3</sup>
Ix - Iy	23,05 cm <sup>4</sup> - 23,05 cm <sup>4</sup>

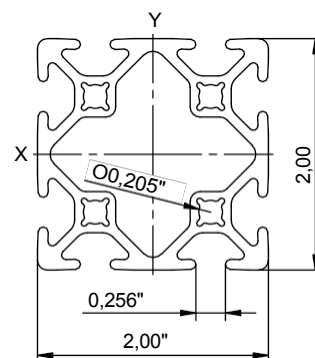

**F6 2040S**  
**F6 2040S PAL**

VPE / PU	10 ks / pcs.
VPE / PU (PAL)	40 ks / pcs.
Délka / Length	6198 mm / 244"
Hmotnost / Mass	3,88 kg/m
Plocha / Surface	14,35 cm <sup>2</sup>
Wx - Wy	28,77 cm <sup>3</sup> - 17,26 cm <sup>3</sup>
Ix - Iy	146,16 cm <sup>4</sup> - 43,85 cm <sup>4</sup>

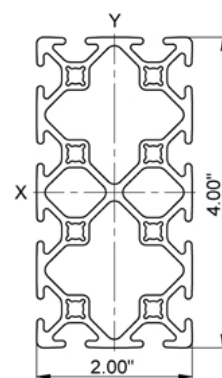

**F8 1515LS**  
**F8 1515LS PAL**

VPE / PU	20 ks / pcs.
VPE / PU (PAL)	110 ks.
Délka / Length	6198 mm / 244"
Hmotnost / Mass	1,53 kg/m
Plocha / Surface	5,68 cm <sup>2</sup>
Wx - Wy	4,21 cm <sup>3</sup> - 4,21 cm <sup>3</sup>
Ix - Iy	8,02 cm <sup>4</sup> - 8,02 cm <sup>4</sup>

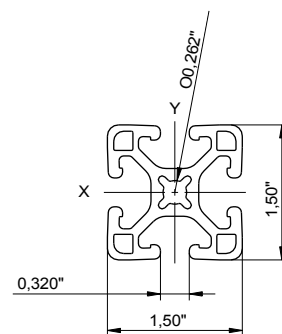

**F8 1515LS SE**  
**F8 1515LS SE PAL**

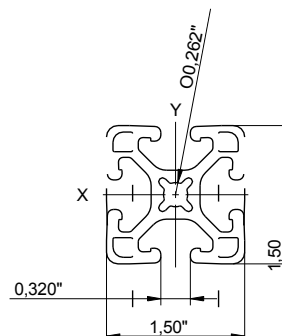

Série 3  
Série 3

256"  

**MM**  
mirotechmont

VPE / PU	20 ks / pcs.
VPE / PU (PAL)	110 ks / pcs.
Délka / Length	6198 mm / 244"
Hmotnost / Mass	1,53 kg/m
Plocha / Surface	5,68 cm <sup>2</sup>
Wx - Wy	4,21 cm <sup>3</sup> - 4,21 cm <sup>3</sup>
Ix - Iy	8,02 cm <sup>4</sup> - 8,02 cm <sup>4</sup>



# Série 3 Série 3

## F8 1515S F8 1515S PAL

VPE / PU	20 ks.
VPE / PU (PAL)	80 ks.
Délka / Length	6198 mm / 244"
Hmotnost	1,98 kg/m
Plocha / Surface	7,32 cm <sup>2</sup>
Wx - Wy	5,73 cm <sup>3</sup> - 5,73 cm <sup>3</sup>
Ix - Iy	10,92 cm <sup>4</sup> - 10,92 cm <sup>4</sup>

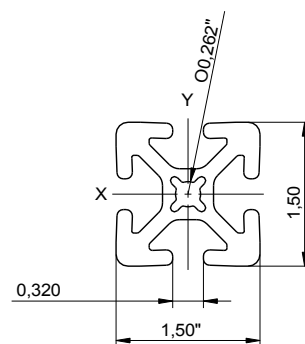

## F8 1530LS F8 1530LS PAL

VPE / PU	6 ks / pcs.
VPE / PU (PAL)	60 ks / pcs.
Délka / Length	6198 mm / 244"
Hmotnost / Mass	2,93 kg/m
Plocha / Surface	10,85 cm <sup>2</sup>
Wx - Wy	8,86 cm <sup>3</sup> - 15,06 cm <sup>3</sup>
Ix - Iy	16,88 cm <sup>4</sup> - 57,39 cm <sup>4</sup>

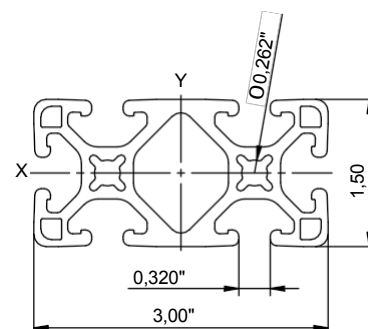

## F8 1545LS

VPE / PU	5 ks.
Délka / Length	6198 mm / 244"
Hmotnost / Mass	4,32 kg/m
Plocha / Surface	16,02 cm <sup>2</sup>
Wx - Wy	13,52 cm <sup>3</sup> - 32,46 cm <sup>3</sup>
Ix - Iy	25,75 cm <sup>4</sup> - 185,50 cm <sup>4</sup>

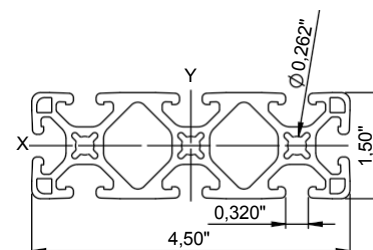
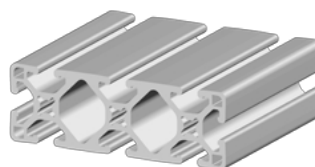

## F8 3030LS F8 3030LS PAL

VPE / PU	6 ks / pcs.
VPE / PU (PAL)	36 ks.
Délka / Length	6198 mm / 244"
Hmotnost / Mass	4,64 kg/m
Plocha / Surface	17,17 cm <sup>2</sup>
Wx - Wy	29,16 cm <sup>3</sup> - 29,16 cm <sup>3</sup>
Ix - Iy	111,10 cm <sup>4</sup> - 111,10 cm <sup>4</sup>

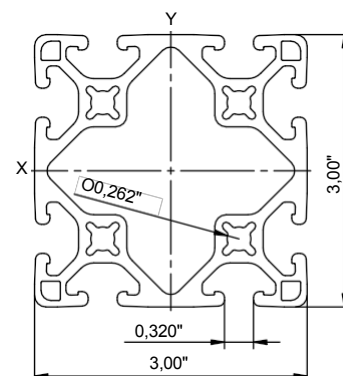

Série 3  
Série 3



**MM**  
mirotechmont

**F8 3030S**  
**F8 3030S PAL**

VPE / PU	6 ks / pcs.
VPE / PU (PAL)	30 ks / pcs.
Délka / Length	6198 mm / 244"
Hmotnost / Mass	5,42 kg/m
Plocha / Surface	20,06 cm <sup>2</sup>
Wx - Wy	35,26 cm <sup>3</sup> - 35,26 cm <sup>3</sup>
Ix - Iy	134,35 cm <sup>4</sup> - 134,35 cm <sup>4</sup>

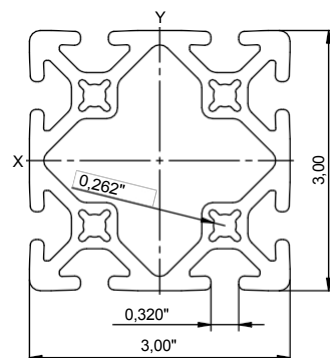

**F8 3060S**  
**F8 3060S PAL**

VPE / PU	2 ks / pcs.
VPE / PU (PAL)	16 ks / pcs.
Délka / Length	6198 mm / 244"
Hmotnost / Mass	9,98 kg/m
Plocha / Surface	36,97 cm <sup>2</sup>
Wx - Wy	111,66 cm <sup>3</sup> - 66,97 cm <sup>3</sup>
Ix - Iy	850,83 cm <sup>4</sup> - 255,16 cm <sup>4</sup>

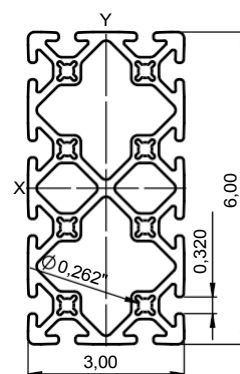



# Série 4

# Série 4



Rozměr mřížky R [mm]

Rozměr mřížky R [mm]

---

45

---



---

Drážka 8

---

WEB



# Série 4

# Série 4

## Tolerance

## Tolerance

Délka hrany profilu		Délka hrany profilu	Tolerance
od / at	do / to		
a [mm]		Vnější rozměr a resp. / Smysl pro proporce a resp.	Tolerance
20	40	Poloha matice n ± [mm]	±0,2
40	60	Poloha matice ± [mm]	±0,3
60	100		±0,45

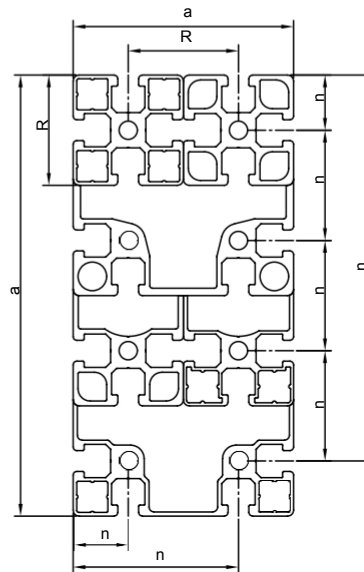

a	8,5 0/-0,3
b	13,6 0,4/0
c	15,3 ±0,2
d	4,5 +0,3/0
e	0/-0,2
d1	7,5 0/-0,3

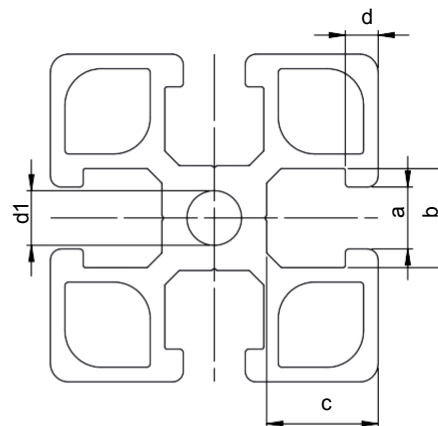

Indikativní hodnoty | Stav k srpnu 2025 | Změny vyhrazeny Indicative values  
| As of August 2025 | Subject to change



**NM8 4545L**

NOVÝ  
NEW

VPE / PU	20 ks.
Délka / Length	6060 mm
Hmotnost / Mass	1,65 kg/m
Plocha / Surface	6,11 cm <sup>2</sup>
Wx - Wy	4,80 cm <sup>3</sup> - 4,80 cm <sup>3</sup>
Ix - Iy	10,79 cm <sup>4</sup> - 10,79 cm <sup>4</sup>

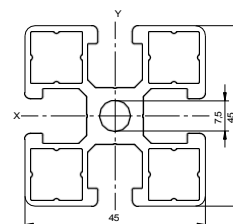
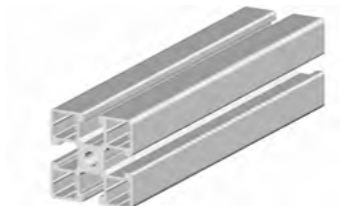

**NM8 4545**

NOVINKA  
NOVINKA

VPE / PU	20 ks / pcs.
Délka / Length	6060 mm
Hmotnost / Mass	2,00 kg/m
Plocha / Surface	7,42 cm <sup>2</sup>
Wx - Wy	6,19 cm <sup>3</sup> - 6,19 cm <sup>3</sup>
Ix - Iy	13,93 cm <sup>4</sup> - 13,93 cm <sup>4</sup>

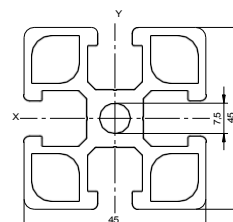
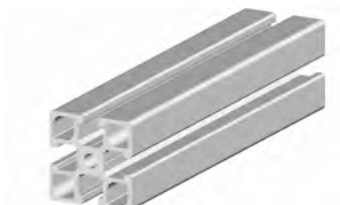

**NM8 4545L3N**

NOVÉ  
NOVÉ

VPE / PU	20 ks / pcs.
Délka / Length	6060 mm
Hmotnost / Mass	1,92 kg/m
Plocha / Surface	7,12 cm <sup>2</sup>
Wx - Wy	5,55 cm <sup>3</sup> - 5,90 cm <sup>3</sup>
Ix - Iy	12,93 cm <sup>4</sup> - 13,48 cm <sup>4</sup>

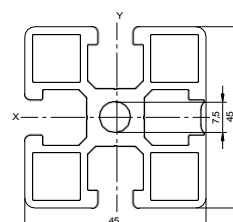
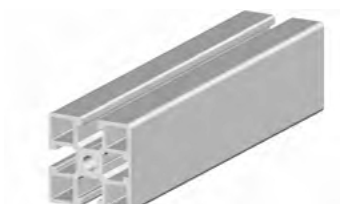

**NM8 4545L2NE**

NOVÉ  
NOVÉ

**CR** Čistá místnost

VPE / PU	20 ks / pcs.
Délka / Length	6060 mm
Hmotnost / Mass	1,95 kg/m
Plocha / Surface	7,24 cm <sup>2</sup>
Wx - Wy	5,90 cm <sup>3</sup> - 5,90 cm <sup>3</sup>
Ix - Iy	13,49 cm <sup>4</sup> - 13,49 cm <sup>4</sup>

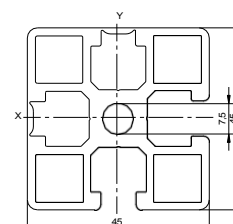
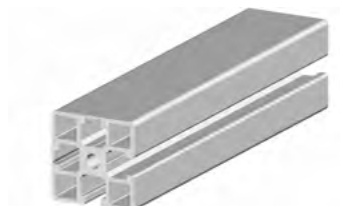



**NM8 4545L1N**

NOVINKA  
NEW

**CR** Čistá místnost

VPE / PU	20 ks.
Délka / Length	6060 mm
Hmotnost / Mass	1,99 kg/m
Plocha / Surface	7,35 cm <sup>2</sup>
Wx - Wy	5,90 cm <sup>3</sup> - 6,25 cm <sup>3</sup>
Ix - Iy	13,49 cm <sup>4</sup> - 14,07 cm <sup>4</sup>

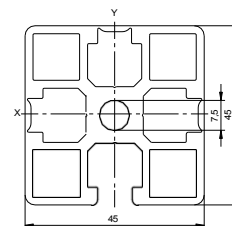

**NM8 4545L0N**

NOVÉ  
NOVÉ

**CR** Čistá místnost

VPE / PU	20 ks / pcs.
Délka / Length	6060 mm
Hmotnost / rozměry	2,02 kg/m
Plocha / Surface	7,47 cm <sup>2</sup>
Wx - Wy	6,25 cm <sup>3</sup> - 6,25 cm <sup>3</sup>
Ix - Iy	14,07 cm <sup>4</sup> - 14,07 cm <sup>4</sup>

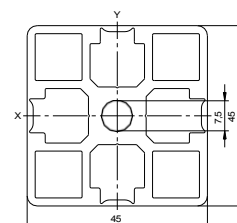

**NM8 4590L**

NOVÉ  
NOVÉ

VPE / PU	12 ks. / pcs.
Délka / Length	6060 mm
Hmotnost / Mass	2,46 kg/m
Plocha / Surface	9,11 cm <sup>2</sup>
Wx - Wy	16,09 cm <sup>3</sup> - 7,92 cm <sup>3</sup>
Ix - Iy	72,40 cm <sup>4</sup> - 17,83 cm <sup>4</sup>

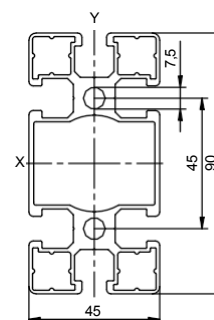

**NM8 4590**

NOVÉ  
NOVÉ

VPE / PU	12 ks / pcs.
Délka / Length	6060 mm
Hmotnost / Mass	3,15 kg/m
Plocha / Surface	11,67 cm <sup>2</sup>
Wx - Wy	22,46 cm <sup>3</sup> - 10,82 cm <sup>3</sup>
Ix - Iy	101,07 cm <sup>4</sup> - 24,34 cm <sup>4</sup>

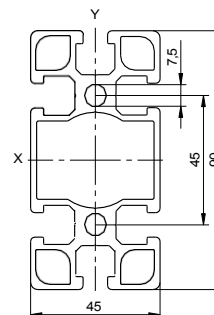



**NM8 9090L**

NOVINKA  
NOVINKA

VPE / PU	6 ks.
Délka / Length	6060 mm
Hmotnost / Mass	4,07 kg/m
Plocha / Surface	15,07 cm <sup>2</sup>
Wx - Wy	30,90 cm <sup>3</sup> - 30,90 cm <sup>3</sup>
Ix - Iy	139,03 cm <sup>4</sup> - 139,03 cm <sup>4</sup>

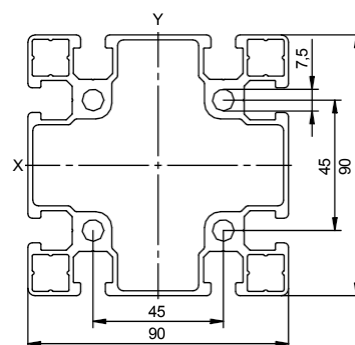
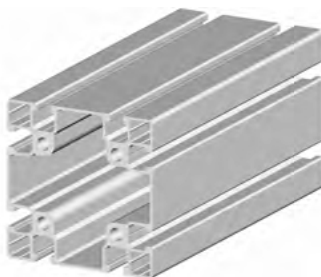

**NM8 9090**

NOVÉ  
NOVÉ

VPE / PU	6 ks / pcs.
Délka / Length	6060 mm
Hmotnost / Mass	5,35 kg/m
Plocha / Surface	19,83 cm <sup>2</sup>
Wx - Wy	41,74 cm <sup>3</sup> - 41,74 cm <sup>3</sup>
Ix - Iy	187,84 cm <sup>4</sup> - 187,84 cm <sup>4</sup>

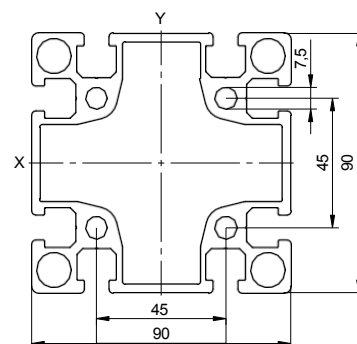

**NM8 3232L**

NOVÉ  
NOVÉ

VPE / PU	20 ks / pcs.
Délka / Length	6060 mm
Hmotnost / Mass	1,17 kg/m
Plocha / Surface	4,34 cm <sup>2</sup>
Wx - Wy	2,13 cm <sup>3</sup> - 2,13 cm <sup>3</sup>
Ix - Iy	4,09 cm <sup>4</sup> - 4,09 cm <sup>4</sup>

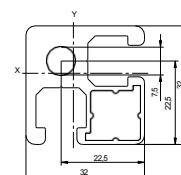

**NM8 3245L**

NOVÉ  
NOVÉ

VPE / PU	20 ks / pcs.
Délka / Length	6060 mm
Hmotnost / rozměry	1,33 kg/m
Plocha / Surface	4,92 cm <sup>2</sup>
Wx - Wy	2,64 cm <sup>3</sup> - 3,37 cm <sup>3</sup>
Ix - Iy	5,11 cm <sup>4</sup> - 7,59 cm <sup>4</sup>

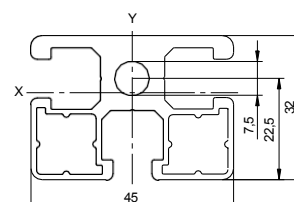

# Série 4 Série 4



## NM8 45R30

NOVINKA  
NEW

VPE / PU	20 ks.
Délka / Length	6060 mm
Hmotnost / rozměry	1,64 kg/m
Plocha / Surface	6,08 cm <sup>2</sup>
Wx - Wy	4,02 cm <sup>3</sup> - 3,96 cm <sup>3</sup>
Ix - Iy	12,10 cm <sup>4</sup> - 11,37 cm <sup>4</sup>

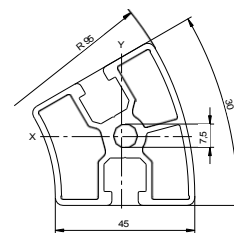

## NM8 45R45

NOVINKA  
NEW

VPE / PU	20 ks / pcs.
Délka / Length	6060 mm
Hmotnost / Mass	1,62 kg/m
Plocha / Surface	6,01 cm <sup>2</sup>
Wx - Wy	3,75 cm <sup>3</sup> - 3,74 cm <sup>3</sup>
Ix - Iy	11,82 cm <sup>4</sup> - 10,81 cm <sup>4</sup>

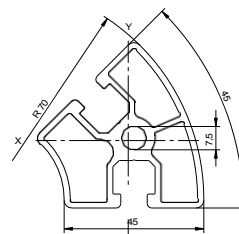

## NM8 45R60

NOVINKA  
NEW

VPE / PU	20 ks.
Délka / Length	6060 mm
Hmotnost / Mass	1,59 kg/m
Plocha / Surface	5,89 cm <sup>2</sup>
Wx - Wy	3,63 cm <sup>3</sup> - 3,73 cm <sup>3</sup>
Ix - Iy	11,31 cm <sup>4</sup> - 10,26 cm <sup>4</sup>

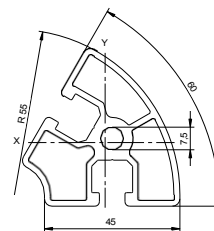

# Všeobecné obchodní podmínky

Naše níže uvedené obchodní podmínky platí pro všechny nabídky, smlouvy, dodávky nebo jiné služby. Odchylné podmínky zadavatele, včetně pouhých dodatečných podmínek, které jsme výslovně písemně neuznali, jsou vyloučeny, i když jsme v jednotlivých případech výslovně nevznikli námitky.

## 1. Nabídka, přijetí objednávky

Naše nabídky jsou nezávazné. Objednávky a případné změny objednávek, které nám jsou zadány, ať už přímo nebo prostřednictvím našich obchodních zástupců, jsou pro kupujícího v každém případě závazné. Objednávky nebo změny, které nám jsou zadány, se stávají závaznými až po našem písemném potvrzení objednávky.

## 2. Ceny

Všechny ceny jsou uvedeny ze závodu a pokud není dohodnuto jinak, jsou v € bez daně z přidané hodnoty (DPH), která bude účtována podle platné sazby. Všechny ceny jsou denní ceny. Pro objednávky bez výslovné dohody o ceně platí ceny v den dodání. Jsme oprávněni provést přiměřeně zvýšení ceny, pokud po podání nabídky dojde ke změně cen surovin nebo pomocných materiálů, mezd, platů, přepravních nákladů nebo jiných veřejných poplatků. Případnou účastí kupujícího na nákladech na lisovací nástroje nebo dokonce při úplném převzetí nákladů na lisovací nástroje nezískává kupující nárok na tyto nástroje. Ty zůstávají výslovně v našem vlastnictví. Slevy, rabaty a platební podmínky týkající se lisovacích nástrojů vyžadují zvláštní dohodu. Nejpozději tři roky po poslední dodávce příslušného zboží jsme oprávněni lisovací nástroje sešrotovat.

## 3. Dodání, přechod rizika, přeprava, balení

Dodávka se uskutečňuje z našeho skladu. Pokud není písemně dohodnuto jinak, přeprava se uskutečňuje na účet a riziko objednatele. Naše dodávka se považuje za uskutečněnou předáním kupujícímu, speditérovi nebo dopravci, resp. po oznámení o připravenosti k odeslání. Naše dodávky jsou podmíněny včasnými a správnými dodávkami našich dodavatelů. Náklady na dopravu a případné pojištění zásilkou na žádost kupujícího jdou na vrub kupujícího. Provedení zvláštních pokynů pro nakládku a přepravu vydaných kupujícím se provádí na riziko a náklady kupujícího. V přiměřeném rozsahu jsme oprávněni k částečným plněním. Pokud podle našeho názoru je nutné balení, provádí se obvyklým způsobem v zásadě na náklady kupujícího.

V závislosti na druhu výrobků jsou při dodávce přípustné odchylky v hmotnosti, počtu kusů, délce atd. +/- 10 %, a to jak v případě celkového objemu dodávky, tak i dohodnutých dílčích dodávek, pokud není v našich platných technických dodacích podmínkách stanoveno jinak. Pro výpočet fakturované hodnoty jsou rozhodující jednotky množství stanovené námi (v závislosti na výrobku zásadně běžné metry nebo počet kusů, ve zvláštních případech také hmotnosti atd.).

## 4. Dodací lhůty a termíny

Uvedené dodací termíny jsou pouze orientační. Dohoda o pevných termínech vyžaduje pro svou platnost naše výslovné potvrzení. Pokud byl dohodnut pevný termín, začíná dodací lhůta dnem přijetí objednávky z naší strany, avšak ne dříve, než budou zcela vyjasněny všechny podrobnosti provedení. Má-li kupující obstarat dokumenty, údaje, povolení, schválení nebo složité zálohy, začíná dodací lhůta až po splnění těchto povinností.

(1) Pokud nejsme schopni dodat zboží ve smluvně stanovené lhůtě, může si objednatel písemně stanovit dodatečnou lhůtu v délce minimálně 14 dnů, s výhradou ustanovení v odstavci 3 odstoupit od smlouvy. Nárok na náhradu škody způsobené zpožděním a neplněním má zadavatel pouze v případě, že se dodávka zpozdila z důvodu hrubé nedbalosti dodavatele, orgánu nebo jednoho z našich vedoucích zaměstnanců.

(2) Nepředvídatelné okolnosti, za které neneseme odpovědnost, jako jsou vyšší moc, válka, nepokoje, dovozní a vývozní embarga, stávky a vyluky, pandemie, potíže s obstaráváním materiálu, poškození nástrojů, provozní poruchy, nedostatek energie, nedostatek dopravních prostředků a podobné okolnosti – i když k nim dojde u dodavatelů – prodlužují dodací lhůtu přiměřeně, minimálně o dobu trvání překážky, pokud nám tím brání včasné splnění našich závazků.

Pokud je předvídatelné, že zpoždění dodávky potrvá déle než 2 měsíce, jsou obě strany oprávněny odstoupit od smlouvy. Z prodloužení dodací lhůty, a to i v případě odstoupení od smlouvy, nemůže kupující odvozovat žádné nároky na náhradu škody. Za výše uvedené okolnosti neneseme odpovědnost ani v případě, že nastanou během již existujícího zpoždění.

V důležitých případech budeme objednatele co nejdříve informovat o začátku a konci takových překážek.

## 5. Platba

(1) Naše faktury jsou splatné do 30 dnů bez jakýchkoli srážek. Předpokladem je kladné posouzení bonity.

(2) Směnky a šeky nejsou v zásadě akceptovány.

(3) Od data splatnosti se za každý započatý měsíc účtuje 1 % úrok z prodlení; v případě neplatnosti této doložky se sjednává úrok z prodlení ve výši 10 % p.a. V případě prodlení s platbou účtujeme bankovní úroky z prodlení, pokud objednatel neprokáže, že naše škoda je nižší než tato paušální částka; i po vstupu do prodlení jsou však dlužné alespoň dohodnuté úroky z prodlení. Není vyloučeno uplatnění skutečně vyšší škody způsobené prodlením.

(4) Pokud se objednatel dostane do prodlení s platbou nebo převzetím, všechny nezaplacené faktury se stávají okamžitě splatnými.

V případě nedodržení platebních povinností v rámci obchodních vztahů nebo v případě prokázání zhoršení majetkové situace zadavatele jsme oprávněni podmíněně odložit další zpracování zakázky a dodávku zboží do poskytnutí přiměřené záruky nebo platby předem; jsou-li naše výrobky již dodány, můžeme bez ohledu na dohodnutou platbu požadovat okamžitou úhradu celé zbývající částky.

To platí i v případě, že se dodatečně ukáže, že finanční situace v době uzavření smlouvy byla podstatně horší, než jsme předpokládali. Pokud záruka nebo záloha nebude poskytnuta v přiměřené lhůtě, kterou stanovíme, jsme oprávněni odstoupit od smlouvy.

(5) Uplatnění zástavy zástavního nebo zadržovací práva a započtení protipohledávek je nepřipustné, pokud protipohledávky nebyly pravomocně stanoveny nebo námi uznány.

(6) Platby se vždy započítávají nejprve proti nejstarší otevřené faktuře nebo pohledávce. Výdaje související s převody nebo na základě inkasních dokumentů a dokumentárních akreditiv za naše dodávky v zemi kupujícího nebo v zemi určení hradí kupující.

## 6. Výhrada vlastnictví

(1) Veškeré námi dodávané zboží a výrobky jsou dodávány výhradně s výhradou vlastnictví. Zboží zůstává až do úplného zaplacení – v případě platby šekem a/nebo směnkou až do jejich proplacení – veškerých pohledávek vyplývajících z obchodního vztahu, včetně vedlejších pohledávek a nároků na náhradu škody, naším majetkem. To platí i v případě, že všechny nebo jednotlivé naše pohledávky jsou zahrnuty do běžného účtu a zůstatek je vyúčtován a uznán. Zákazník nesmí zboží podléhající výhradě vlastnictví (tj. ani zboží, které je po spojení, smíchání nebo zpracování podle následujících podmínek v našem spoluvlastnictví) zastavit ani převést jako záruku.

(2) V případě porušení důležitých smluvních povinností, zejména v případě prodlení s platbou, jsme po upomínce oprávněni zboží vzít zpět a kupující je povinen jej vydat. Pokud

se neuplatňuje zákon o splátkách, pouze v případě, že to výslovně písemně oznámíme.

Pokud v případě prodlení s platbou uplatníme své právo na vrácení zboží a vezmeme zpět zboží dodané s výhradou vlastnictví, bude za něj vystaven dobropis pouze ve výši 50 % účtované kupní ceny. Rozdíl slouží k pokrytí našich výdajů, jako jsou náklady na dopravu, nové náklady na distribuci, náklady na balení atd.

Zákazník si vyhrazuje právo prokázat nižší škodu.

(3) Zákazník je povinen nás neprodleně informovat o zabavení a jakémkoli jiném ohrožení našich práv třetími osobami a uvést podrobné okolnosti, které umožňují zásah.

(4) Kupující je oprávněn zboží podléhající výhradě vlastnictví zpracovat nebo dále prodat v rámci řádného obchodního styku. Pohledávky zadavatele z dalšího prodeje zboží podléhajícího výhradě vlastnictví jsou již nyní postoupeny na nás jako zajištění všech našich pohledávek vyplývajících z obchodního vztahu. Postoupení přijímáme. V případě prodeje zboží podléhajícího výhradě vlastnictví spolu s cizím zbožím ve zpracovaném nebo nezpracovaném stavu se pohledávky považují za postoupené pouze ve výši fakturované hodnoty zboží podléhajícího výhradě vlastnictví, které jsme dodali.

Zákazník je oprávněn postoupené pohledávky vymáhat pro nás jako správce. Pověření k inkasu může být odvoláno, pokud kupující řádně neplní své platební povinnosti vyplývající z příslušné smlouvy. V případě zastavení plateb, podání návrhu na zahájení konkurzního řízení, soudního nebo mimosoudního vyrovnání nebo jiného majetkového úpadku zadavatele můžeme dále požadovat, aby nám zadavatel sdělil postoupené pohledávky a jejich dlužníky, poskytl všechny informace nezbytné k vymáhání pohledávek, předal příslušné dokumenty a informoval dlužníky o postoupení. Kromě toho nás zadavatel již nyní zmocňuje, abychom v takovém případě informovali odběratele o předběžném postoupení.

(5) Zavazujeme se, že na žádost kupujícího uvolníme poskytnuté záruky podle našeho uvážení, pokud jejich hodnota převyšuje stávající pohledávky vůči zadavateli o více než 20 %.

## 7. Vrácení zboží

V případě vrácení zboží, které podléhá zvláštní dohodě, nevzniká nárok na vrácení kupní ceny, ale pouze na dodání náhradního zboží.

## 8. Objednávky na vyžádání

U objednávek na vyžádání musí být zboží, pokud není dohodnuto jinak, kompletně vyžádáno nejpozději do jednoho roku od objednání. Po uplynutí jednoho roku jsme oprávněni zboží fakturovat a požadovat jeho okamžitou úhradu. Dále jsme oprávněni fakturovat skladovací náklady podle sazeb přepravního průmyslu. U objednávek na vyžádání platí vždy denní cena platná v den dodání.

## 9. Reklamáce, záruka

(1) Dodané zboží je nutné ihned po dodání zkontrolovat, zda je v pořádku, odpovídá smlouvě a je kompletní. Reklamáce musí být podány písemně. V případě zjevných vad musí být reklamáce doručena do 8 dnů od přijetí zboží. Vady, které nelze zjistit při řádné obchodní kontrole, musí být písemně reklamovány do 3 měsíců od přijetí zboží objednatelům, jinak zaniká právo na reklamaci.

(2) V případě věcných vad lze požadovat pouze opravu nebo náhradní dodávku. Pokud oprava nebo náhradní dodávka selžou, je objednatel oprávněn požadovat snížení kupní ceny (snížení) nebo zrušení kupní smlouvy (odstoupení).

## 10. Odpovědnost

Bez ohledu na právní důvod odpovídáme pouze za hrubou nedbalost ze strany dodavatele, našich orgánů a vedoucích zaměstnanců. Odpovědnost za lehkou nedbalost a za jakékoli pochybení pomocných osob je vyloučena.

Pokud podle našich podmínek existuje odpovědnost, nesmí náhrada škody překročit vzniklou ztrátu a ušlý zisk, které strana, která porušila smlouvu, mohla při uzavření smlouvy předvídat s ohledem na okolnosti, které znala nebo měla znát.

Pokud jsou dodávky prováděny podle výkresů nebo jiných údajů kupujícího a jsou tím porušena práva třetích osob, zejména práva na ochranu, kupující nás zcela odškodní a zbaví odpovědnosti. Ostatní nároky jsou vyloučeny, pokud neneseme odpovědnost v případech úmyslu nebo hrubé nedbalosti.

## 11. Částečná neplatnost

Pokud by jednotlivé ustanovení těchto podmínek bylo nebo se stalo neplatným, zůstávají ostatní ujednání i nadále platná.

## 12. Místo plnění a soudní příslušnost

Pro všechny současné a budoucí nároky vyplývající z obchodního vztahu s obchodníky, včetně směnek a šeků, je výlučně příslušný soud ve Völkermarktu.

Stejná soudní příslušnost platí, pokud zadavatel nemá obecné soudní příslušnosti v tuzemsku, po uzavření smlouvy přesune své bydliště nebo obvyklé místo pobytu z tuzemska nebo pokud jeho bydliště nebo obvyklé místo pobytu není v době podání žaloby známo.

MiroTechMont, s.r.o. dne 01.10.2023

# Přehled profilů automatizační technologie

## Přehled profilů automatizační technologie



### Použití

Naše automatizační profily jsou vzájemně sladěny v rozměrech specifických pro danou řadu. V rámci jedné řady umožňuje jednotný rozměr libovolnou kombinaci profilů mezi sebou. Od jednoduchých ručních pracovišť až po komplexní intralogistické systémy lze s našimi automatizačními profily snadno realizovat všechny průmyslové aplikace!

### Použitá hliníková slitina

Použitá hliníková slitina EN AW 6063 je odolná proti povětrnostním vlivům a mnoha chemikáliím.

### Eloxal

Díky eloxování jsou automatizační profily MiroTechMont trvale odolné proti poškrábání a chráněné proti korozi. Všechny profily jsou konstruovány tak, aby bylo dosaženo co nejvyšší pevnosti v poměru k použitému materiálu. Profily se dodávají s garantovanou užžitnou délkou 2 000 mm, 3 000 mm nebo 6 000 mm a obvykle s přesahem až 100 mm z důvodu výrobních kontaktních bodů na obou koncích profilu.

### Recyklace a udržitelnost

Všechny profily jsou funkčně recyklovatelné. Alternativně mohou všechny profily ekologicky recyklovat. Hliník je materiál s vynikající recyklovatelností, který recyklačním procesem neztrácí na kvalitě! Rádi od vás na konci jejich životnosti odebíráme automatizační profily MiroTechMont, abychom z nich mohli vyrobit nové automatizační profily – zeptejte se nás na naše aktuální podmínky zpětného odběru.

### Certifikace RoHS & REACH

Všechny profily MiroTechMont Automation Technology odpovídají směrnici 2015/863/EU (RoHS 3) a všechny použité suroviny jsou registrovány v souladu s nařízením REACH 1907/2006 (Registration, Evaluation, Authorisation and Restriction of Chemicals) Evropské unie. Tyto předpisy mají zabránit používání nebezpečných látek a poskytnout uživateli přesné informace o druhu a vlastnostech použitých materiálů.

### Oblast použití

Naše automatizační profily jsou vzájemně sladěny v rozměrech mřížky specifických pro danou sérii. V rámci jedné série umožňují jednotné rozměry mřížky libovolné kombinování profilů. Od jednoduchých ručních pracovišť až po komplexní intralogistické systémy – s našimi automatizačními profily lze snadno realizovat všechny průmyslové aplikace!

### Použitá hliníková slitina

Použitá hliníková slitina EN AW 6063 je odolná proti povětrnostním vlivům a mnoha chemikáliím.

### Eloxování

Díky eloxování jsou automatizační profily MiroTechMont trvale odolné proti poškrábání a chráněné proti korozi. Všechny profily jsou navrženy tak, aby dosahovaly nejvyšší možné pevnosti v poměru k použitému materiálu. Dodáváme všechny profily s garantovanou použitelnou délkou 2 000 mm, 3 000 mm nebo 6 000 mm, jakož i s přebytkem délky až 100 mm v důsledku výrobních elektrolytických povrchových bodů na obou koncích profilu.

### Recyklace a udržitelnost

Všechny profily jsou funkčně opakovaně použitelné. Alternativně lze všechny profily recyklovat ekologickým způsobem. Hliník je vynikající recyklovatelný materiál, který při recyklaci neztrácí nic ze své kvality! Po skončení životnosti rádi přijmeme zpět automatizační profily A MiroTechMont, abychom z nich vyrobili nové automatizační profily – zeptejte se nás na naše aktuální podmínky zpětného odběru.

### Certifikace RoHS a REACH

Všechny profily MiroTechMont Automation Technology jsou v souladu se směrnicí 2015/863/EU (RoHS 3) a všechny použité suroviny jsou registrovány podle nařízení REACH 1907/2006 (registrace, hodnocení, povolování a omezování chemických látek) Evropské unie. Účelem těchto předpisů je omezit používání nebezpečných látek a poskytnout uživateli přesné informace o typu a vlastnostech použitých materiálů.

Vaše profily  
Vaše profily



## Nenašli jste svůj automatizační profil?

Nenašli jste svůj automatizační profil nebo v našem sortimentu chybí profilový průřez, který je pro vás důležitý?

**Neustále pracujeme na rozšiřování a zlepšování našeho sortimentu profilů. Kontaktujte nás ohledně „vašeho“ průřezu automatizačních profilů. Společně vypracujeme ideální řešení pro realizaci vašeho průřezu!**

## Nenašli jste profil automatizační technologie, který jste hledali?

Nenašli jste profil pro automatizační technologii nebo v našem sortimentu chybí důležitý profilový průřez?

**Neustále pracujeme na rozšiřování a zlepšování našeho sortimentu profilů. Obratě se na nás s vaším „profilem automatizace“. Společně vypracujeme ideální řešení pro realizaci vašeho profilu!**

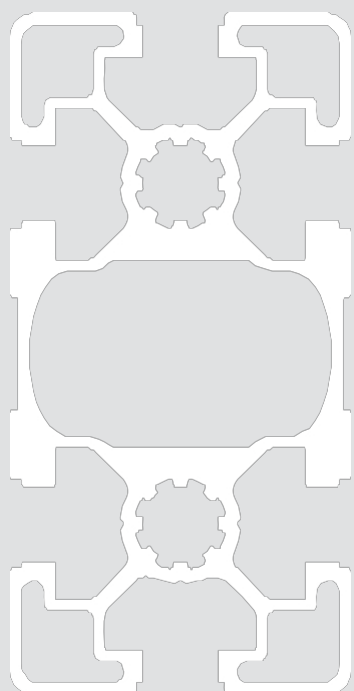

## JEDNODUCHÉ A EFEKTIVNÍ ŘEŠENÍ

WEB



MiroTechMont, s.r.o.  
Specialisté na hliníkové  
technologické profily  
Buškovice 125 Podbořany 44101

Česká republika

Tel. : +420 772 728 845  
+420 730 809 037

office@mirotechmont.com  
www.mirotechmont.com

